

# Fiche technique

Contre-écrou, filetage PG, gris clair

Référence: 2048426



Contre-écrou selon la norme DIN 46320, avec filetage PG selon la norme DIN 40430.



**PA** Polyamide

## Données de base

Référence	2048426
Type	116 VDE PG42 PA
Désignation 1	Contre-écrou
Fabricant	OBO
Dimension	PG42
Couleur	gris clair; RAL 7035
Matériau	Polyamide
Unité d'emballage minimale	25
Unité de quantité	pc
Poids	1,756 kg
Unité de poids	kg/100 pc

# Fiche technique

Contre-écrou, filetage PG, gris clair

Référence: 2048426



## Dimensions



Dimension E	73 mm
Cote L	8 mm

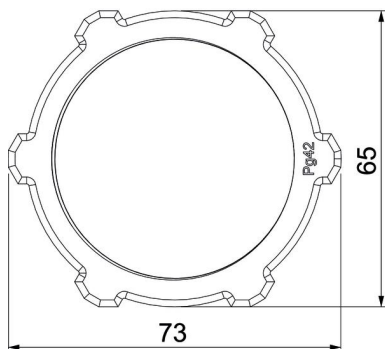

## Caractéristiques techniques

Filetage	Pg_42
Type de filetage	PG
Diamètre nominal du filetage métrique/PG	42
Renforcé par fibres de verre	non
Sans halogène	oui
Anti-chocs	non
Méplat	65