

Fiche technique

Contre-écrou, filetage PG, gris clair

Référence: 2048078



Contre-écrou selon la norme DIN 46320, avec filetage PG selon la norme DIN 40430.

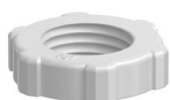

PA Polyamide

Données de base

Référence	2048078
Type	116 VDE PG7 PA
Désignation 1	Contre-écrou
Fabricant	OBO
Dimension	PG7
Couleur	gris clair; RAL 7035
Matériau	Polyamide
Unité d'emballage minimale	100
Unité de quantité	pc
Poids	0,093 kg
Unité de poids	kg/100 pc

Fiche technique

Contre-écrou, filetage PG, gris clair

Référence: 2048078



Dimensions



Dimension E	21 mm
Cote L	5 mm

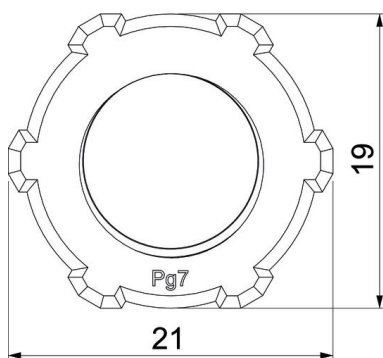

Caractéristiques techniques

Filetage	Pg_7
Type de filetage	PG
Diamètre nominal du filetage métrique/PG	7
Renforcé par fibres de verre	non
Sans halogène	oui
Anti-chocs	non
Méplat	19