

V50-...-280

V50-...+NPE-280

V50-...+FS-280

V50-...+NPE+FS-280

OBO
BETTERMANN

CombiController Surge Protective Device (SPD)

DE *Installationsanleitung*

EN *Installation instructions*

ES *Instrucciones de instalación*

RU *Инструкция по установке*

FR *Notice d'installation*

NL *Installatiehandleiding*

IT *Istruzioni di installazione*

PT *Instruções de instalação*

DA *Installationsvejledning*

SV *Installationsinstruktion*

NO *Installasjonsanvisning*

FI *Asennusohje*

CS *Návod k instalaci*

HU *Szerelési útmutató*

PL *Instrukcja instalacji*

SR *Uputstvo za instalaciju*

HR *Upute za instalaciju*

RO *Instrucțiuni de instalare*

BG *РЪКОВОДСТВО ЗА МОНТАЖ*

TR *Kurulum talimatı*

ZH *安装说明书*

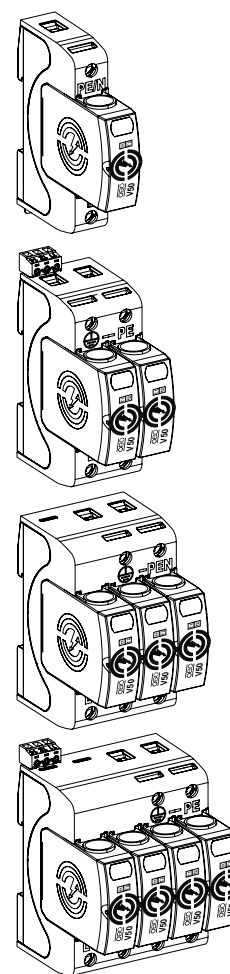

Building Connections



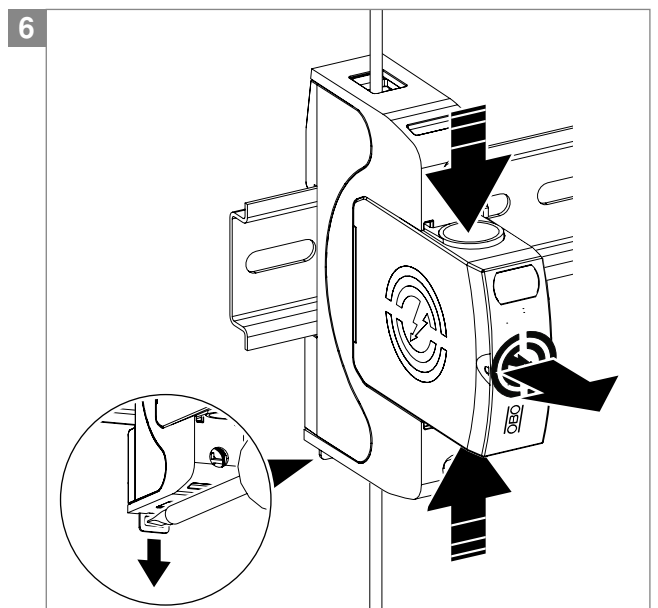
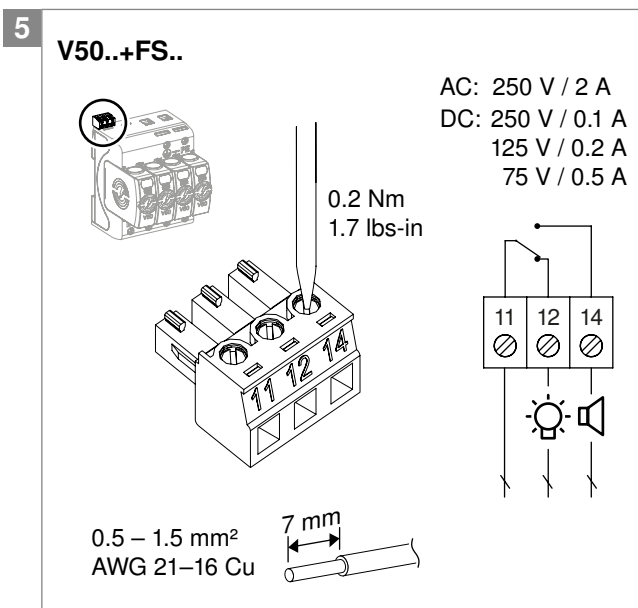
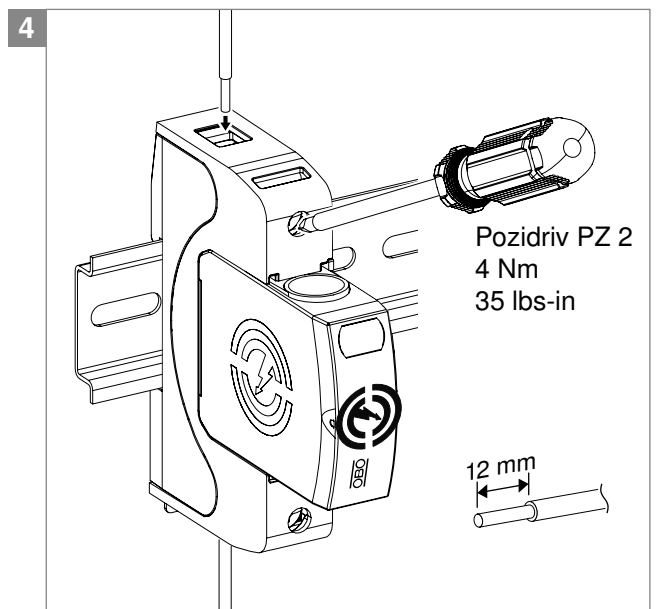
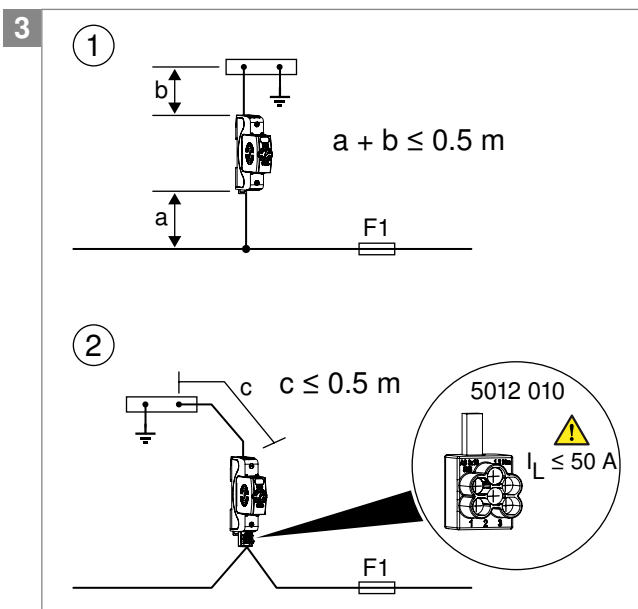
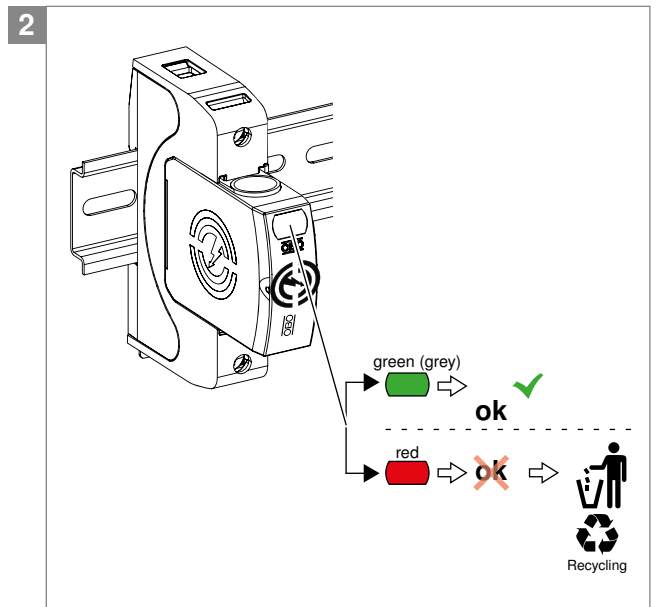
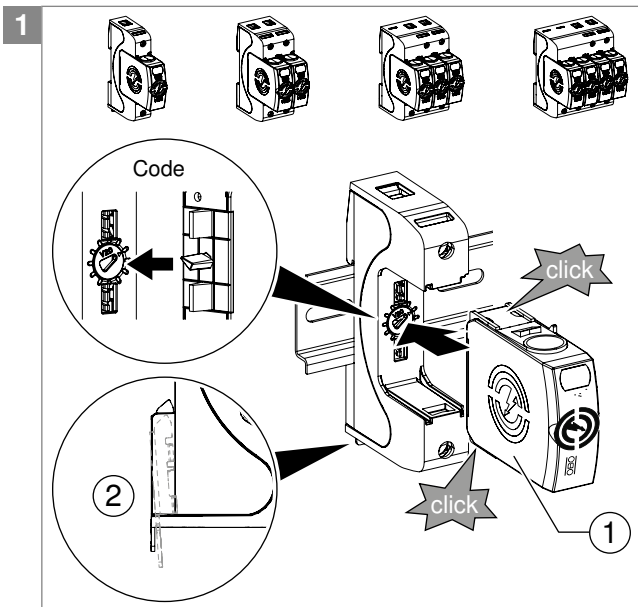

7

TN

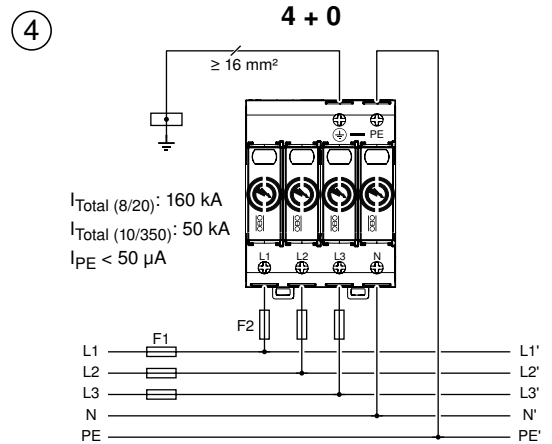
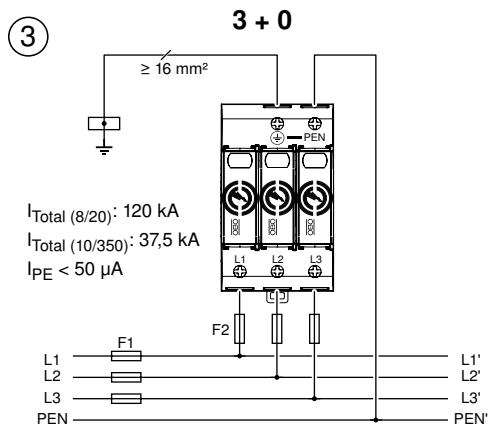
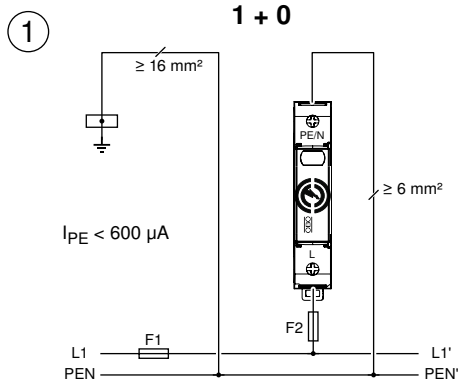

TN-S / TT

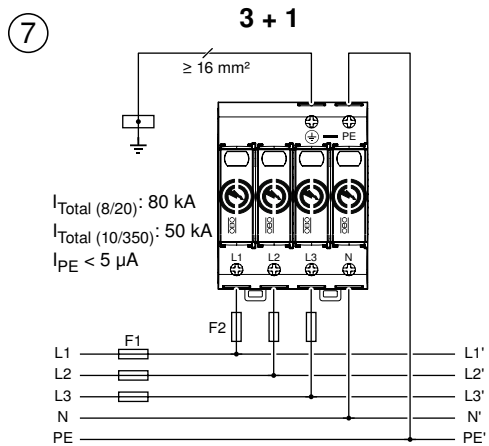
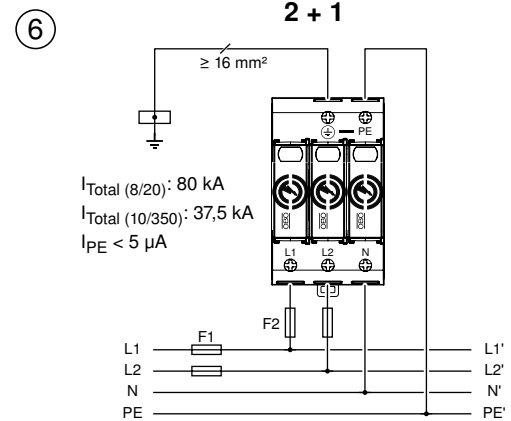
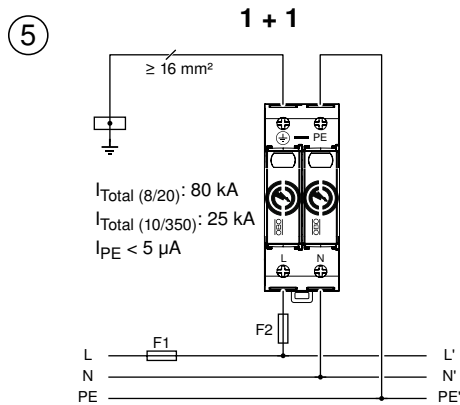

Dimensions / Abmessungen

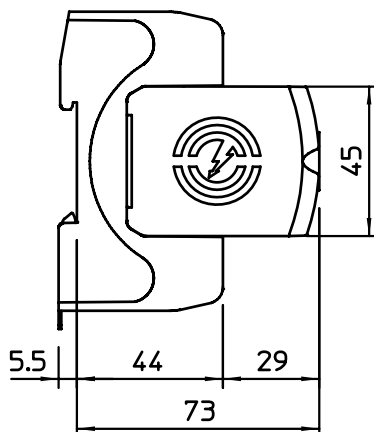
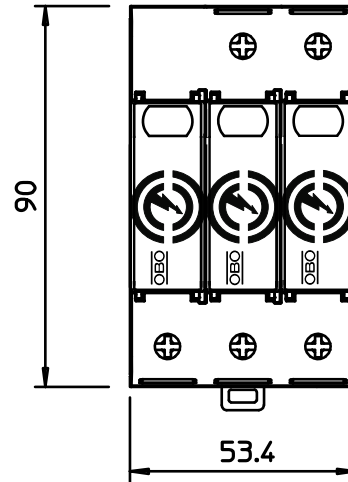
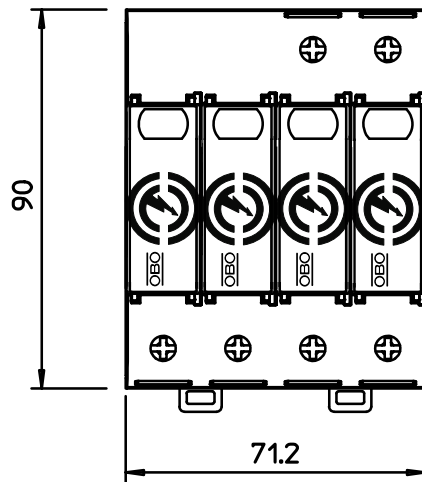
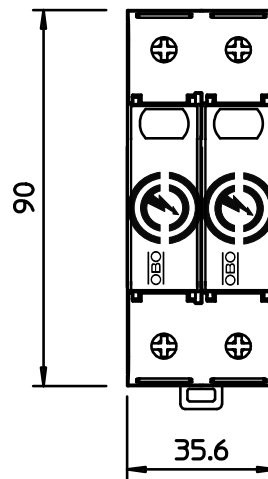
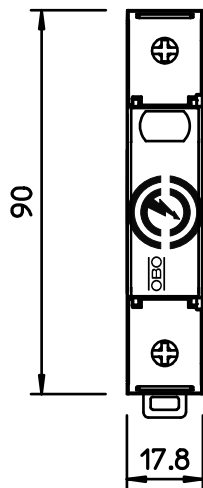

The sizes stated in drawings refer to millimeters (mm). / Die Größenangaben in den Maßzeichnungen sind in Millimetern (mm) angegeben.

DE	Surge Protective Device (Überspannungsschutzgerät)	6
EN	Surge protection device	8
ES	Surge Protective Device (dispositivo de protección contra sobrepresiones) . . .	10
RU	Surge Protective Device (устройство защиты от перенапряжений)	13
FR	Surge Protective Device (Appareil de protection contre les surtensions)	16
NL	Surge Protective Device (overspanningsbeveiliging)	18
IT	Surge Protective Device (limitatore di sovratensione)	20
PT	Surge Protective Device (Aparelho de protecção contra sobretensões)	22
DA	Surge Protective Device (overspændingsbeskytter)	24
SV	Surge Protective Device (överspänningskydd)	26
NO	Surge Protective Device (overspenningsbeskyttelsesenheter)	28
FI	Surge Protective Device (Ylijännitesuoja)	30
CS	Surge Protective Device (zařízení přepětové ochrany)	32
HU	Surge Protective Device (túlfeszültség-védelmi készülék)	34
PL	Surge Protective Device (Urządzenie ochrony przepięciowej)	36
SR	Surge Protective Device (Uređaj za zaštitu od prenapona)	38
HR	Surge Protective Device (Uređaj za zaštitu od prenapona)	40
RO	Surge Protective Device (aparatură de protecție la supratensiune)	42
BG	Surge Protective Device (уред за пренапреженова защита)	44
TR	Surge Protective Device (Aşırı gerilimden koruma cihazı)	47
中文	Surge Protective Device (浪涌保护器)	49

DE Surge Protective Device (Überspannungsschutzgerät)

Art-Nr.	Typ	Produkt	Schutzpfad	$I_{\text{Total 8/20}}$	$I_{\text{Total 10/350}}$	I_{PE}	Schaltplan Bild 7
5093 508	V50-0-280	einzelner Ableiter*	–	–	–	–	–
5093 500	V50-1-280	einpolig	L–PE/N	–	–	< 600 μA	①
5093 511	V50-3-280	dreipolig	L–PE/N	120 kA	37,5 kA	< 100 μA	③
5093 513	V50-4-280	vierpolig	L–PE, N–PE	160 kA	50 kA	< 100 μA	④
5093 522	V50-1+NPE-280	einpolig mit NPE	L–N, N–PE	80 kA	25 kA	< 5 μA	⑤
5093 524	V50-2+NPE-280	zweipolig mit NPE	L–N, N–PE	80 kA	37,5 kA	< 5 μA	⑥
5093 526	V50-3+NPE-280	dreipolig mit NPE	L–N, N–PE	80 kA	50 kA	< 5 μA	⑦
5093 502	V50-1+FS-280	einpolig mit FS	L–PE/N	–	–	< 600 μA	①
5093 516	V50-3+FS-280	dreipolig mit FS	L–PE/N	120 kA	37,5 kA	< 100 μA	③
5093 518	V50-4+FS-280	vierpolig mit FS	L–PE, N–PE	160 kA	50 kA	< 100 μA	④
5093 531	V50-1+NPE+FS-280	einpolig mit NPE/FS	L–N, N–PE	80 kA	25 kA	< 5 μA	⑤
5093 533	V50-3+NPE+FS-280	dreipolig mit NPE/FS	L–N, N–PE	80 kA	37,5 kA	< 5 μA	⑦
5095 609	C50-0-255	einzelner Ableiter*	–	–	–	–	–

*Bild **1** ①

Produktbeschreibung

Blitzstrom- und Überspannungs-Schutzgerät zum Potentialausgleich von Stromversorgungssystemen nach VDE 0100-443 (IEC 60364-4-44) und zum Blitzschutzpotentialausgleich nach VDE 0185-305 (IEC 62305). Zur Montage auf Hutschiene und zum Einsatz in Verteilergehäusen. Ableiter (Bild **1** ①) sind einzeln steckbar und rückseitig kodiert, um ein falsches Aufstecken zu vermeiden. Sie besitzen eine thermo-dynamische Abtrennvorrichtung und verfügen über ein Ableitvermögen von bis zu 50 kA (8/20) und 12,5 kA (10/350) pro Pol.

Im Fehlerfall springt die optische Anzeige von grau auf rot (Bild **2**).

Mit rastbarem Hutschienehalter (Bild **1** ②).

Die Funkenstrecke C50-0-255 ist als Ableiter zwischen dem Neutraleiter N und dem Schutzleiter (PE-Leiter) bestimmt.

Nur V50-...+FS..: Mit Modul zur Fernsignalisierung durch potentialfreien Wechslerkontakt (Bild **5**).

Zielgruppe

Montage und Anschluss des Gerätes dürfen nur durch eine Elektrofachkraft erfolgen.

Allgemeine Sicherheitshinweise

- Vor dem Arbeiten mit Stromleitungen die Spannungsfreiheit herstellen und gegen Wie-

dereinschalten sichern!

- Montage nicht bei Gewittern durchführen!
- Nationale Gesetze und Normen beachten, z. B. VDE 0100-534 (IEC 60364-5-53)!

Montage und Installation

Die Einbaulage ist beliebig (z. B. senkrecht oder waagrecht).

Bild **3**: VDE 0100-534 (IEC 60364-5-53) gibt vor, dass

- bei Stichverdrahtung ① die gesamte Anschlusslänge a + b
- bei V-Verdrahtung ② die Anschlusslänge c max. 0,5 m nicht überschreiten darf.

Bei V-Verdrahtung die Anschlussklemme Art.-Nr. 5012 010 verwenden.

**Achtung! Überlastungsgefahr!**

Die Anschlussklemme 5012 010 ist zugelassen für eine maximale Stromlast ≤ 50 A. Geeignete Vorsicherung verwenden!

- Schutzgerät auf Hutschiene klemmen, dabei darauf achten, dass der rastbare Hutschienehalter entriegelt ist (Bild **1** ②).
- Abisolierlänge und Anzugsdrehmoment einhalten (Bild **4**).
- Anschluss gemäß Schaltplan **7** (TN-Systeme bzw. TN-S/TT-Systeme).

Demontage

Bild 6:

- Ableiter wie gezeigt entriegeln und abziehen.
- Hutschienehalter mit einem flachen Schraubendreher öffnen und einrasten (siehe auch Bild 1 ②). Schutzgerät abnehmen.

Fehlerfall

Wenn die integrierte Abtrennvorrichtung auslöst (z.B. durch Alterung aufgrund von vielfachen und sehr hohen Überspannungen), wechselt die optische Anzeige (Bild 2) von grün (grau) auf rot. In diesem Fall den Ableiter entnehmen und einen neuen Ableiter einsetzen (separat erhältlich, V50: Art.-Nr. 5093 508, C50: Art.-Nr. 5095 609). Bei Geräten mit mehreren Ableitern ist davon auszugehen, dass die anderen Ableiter die gleiche Belastung erfahren haben. Wir empfehlen, sie zu überprüfen und ggf. ebenfalls zu ersetzen. Ausgetauschte Ableiter entsorgen.

Fernsignalisierung

Bild 6 (nur V50-...+FS.):

Bei Abtrennung mindestens eines Ableiters schaltet der Wechslerkontakt im Fernsignalisierungsmodul von 11/12 auf 11/14. Die Fernsignalisierung kann als NO- oder NC-Kontakt geschaltet werden. So können geeignete Signalisierungsmodulen (z. B. zentrale Fehlermeldungen, Licht oder Akustiksignal) angesteuert werden.

- Leitungen zur Fernsignalisierung wie gezeigt anschließen, dabei den angegebenen Leitungsquerschnitt und die Abisolierlänge einhalten.

Wartung

Wir empfehlen, alle 2–4 Jahre oder nach Blitzeinschlägen eine Sichtprüfung der optischen Anzeige durchzuführen.

Entsorgung

- Verpackung wie Hausmüll
 - Schutzgerät/Ableiter wie Elektronikabfall.
- Beachten Sie die örtlichen Müllentsorgungsvorschriften.

Technische Daten

	V50 ... 280	C50	
IEC/DIN EN 61643-11	Class I+II / Type 1+2		
U_C	280 V AC	255 V AC	
U_N	230 V AC ($\pm 10\%$)		
U_P	≤ 1300 V	≤ 1500 V	
U_{res} @	1 kA $8/20$	700 V	–
	5 kA $8/20$	800 V	–
	7 kA $8/20$	900 V	–
	12,5 kA $8/20$	1000 V	–
I_{imp} T1	12,5 kA	50 kA	
I_n T2	30 kA	50 kA	
I_{max}	50 kA	80 kA	
I_{SCCR}	50 kA _{eff}		
IP-Code	IP 20 (eingebaut/built-in)		
Einbauort/ installation point	Innenraum/indoor		
Number of Ports	One-Port-SPD		
System	TN-, TT	TN-, TT (NPE)	
θ	-40 – +80 °C -40 – +176 °F		
ϕ	5 – 95 %		
Schutzpfad Protection path	L – PEN L – N L – PE N – PE	N – PE	
	$x \geq 1,5$ mm (0.06 in) zu Metallteilen/Geräten to metal parts/devices		
$F1 + F2$	$F1 > 160$ A gL/gG $F2 \leq 160$ A gL/gG	– (NPE)	
$F1$ $F2$	$F1 \leq 160$ A gL/gG	– (NPE)	
	1.5–35 mm ² (AWG 16–2)		
	1.5–35 mm ² (AWG 16–2)		
	1.5–35 mm ² (AWG 16–2)		
Zubehör			
	$a \leq 15.5$ mm (0.6 in)		
 5012 010	3 x 16 mm ² (3 x AWG 6)		

EN Surge protection device

Item no.	Type	Product	Protection path	$I_{Total\ 8/20}$	$I_{Total\ 10/350}$	I_{PE}	Circuit diagram Figure 7
5093 508	V50-0-280	Single arrester*	–	–	–	–	–
5093 500	V50-1-280	Single pole	L–PE/N	–	–	< 600 μ A	①
5093 511	V50-3-280	Three-pole	L–PE/N	120 kA	37,5 kA	< 100 μ A	③
5093 513	V50-4-280	Four-pole	L–PE, N–PE	160 kA	50 kA	< 100 μ A	④
5093 522	V50-1+NPE-280	Single-pole with NPE	L–N, N–PE	80 kA	25 kA	< 5 μ A	⑤
5093 524	V50-2+NPE-280	Two-pole with NPE	L–N, N–PE	80 kA	37,5 kA	< 5 μ A	⑥
5093 526	V50-3+NPE-280	Three-pole with NPE	L–N, N–PE	80 kA	50 kA	< 5 μ A	⑦
5093 502	V50-1+FS-280	Single-pole with FS	L–PE/N	–	–	< 600 μ A	①
5093 516	V50-3+FS-280	Three-pole with FS	L–PE/N	120 kA	37,5 kA	< 100 μ A	③
5093 518	V50-4+FS-280	4-pole with FS	L–PE, N–PE	160 kA	50 kA	< 100 μ A	④
5093 531	V50-1+NPE+FS-280	Single-pole with NPE/ FS	L–N, N–PE	80 kA	25 kA	< 5 μ A	⑤
5093 533	V50-3+NPE+FS-280	Three-pole with NPE/ FS	L–N, N–PE	80 kA	37,5 kA	< 5 μ A	⑦
5095 609	C50-0-255	Single arrester*	–	–	–	–	–

*Figure 1 ①

Product description

Lightning current and surge protection device for equipotential bonding of power supply systems according to VDE 0100-443 (IEC 60364-4-44) and for lightning protection equipotential bonding according to VDE 0185-305 (IEC 62305). For mounting on hat rails and use in distributor housings. Arresters (Figure 1 ①) can be connected individually and are encoded on the rear side, in order to avoid incorrect connection. They possess a thermodynamic cut-off unit and have an arresting capacity of up to 50 kA (8/20) and 12.5 kA (10/350) per pole.

If there is an error, the visual display switches from grey to red (Figure 2).

With snap-on hat rail bracket (Figure 1 ②).

The spark gap C50-0-255 is intended as an arrester between the neutral conductor N and the protective conductor (PE conductor).

Only V50-...+FS..: With module for remote signalling through potential-free changeover contact (Figure 5).

Target group

The device may only be mounted and connected by an electrical technician.

General safety information

- Before working on power cables, ensure that they are de-energised and secure them against unintentional switch-on!
- Do not carry out mounting work during a storm!
- Comply with national laws and standards, e.g. VDE 0100-534 (IEC 60364-5-53)!

Mounting and installation

The device can be installed in any position (e.g. vertical or horizontal).

Figure 3: VDE 0100-534 (IEC 60364-5-53) specifies that,

- in the case of single-branch wiring, ① the total connection length a + b
- or, in the case of V wiring, ② the connection length c

should never exceed 0.5 m.

For V wiring, use the connection terminal, item no. 5012 010.

**Caution! Risk of overloading!**

The connection terminal 5012 010 is approved for a maximum current load \leq 50 A.

Use a suitable back-up fuse!

- Clamp the protection device onto the hat rail, ensuring that the lockable hat rail holder is unlocked (Figure 1 ②).
- Maintain the stripping length and tightening torque (Figure 4).
- Connection according to the circuit diagram 7 (TN systems or TN-S/TT systems).

Dismantling

Figure 6:

- Unlock and remove arresters in the manner shown.
- Open the hat rail holder with a flat screwdriver and engage it (see also Figure 1 ②). Remove the protection devices.

Faults

If the integrated cut-off unit trips (e.g. due to age on account of multiple, very high overvoltages), the visual display (Figure 2) switches from green (grey) to red. In this case, remove the arrester and insert a new arrester (available separately, V50: item no. 5093 508, C50: item no. 5095 609). In the case of devices with multiple arresters, it must be assumed that the other arresters of this device have experienced the same load. We recommend that you check them and, if necessary, also replace them. Dispose of replaced arresters.

Remote signalling

Figure 6 (only V50-...+FS..):

When at least one arrester is disconnected, the changeover contact in the remote signalling module switches from 11/12 to 11/14. Remote signalling can be switched as an NO or NC contact. This allows control of suitable signalling components (e.g. central error messages, light or acoustic signal).

- Connect the remote signalling cables as shown, in so doing maintaining the specified cable cross-section and the stripping length.

Maintenance

We recommend carrying out a visual check of the visual display every 2-4 years or after lightning strikes.

Disposal

- Packaging as household waste
- Protection device/arrester as electronic waste. Comply with the local waste disposal regulations.

Technical data

	V50 ... 280	C50
IEC/DIN EN 61643-11	Class I+II / Type 1+2	
U _C	280 V AC	255 V AC
U _N	230 V AC (± 10 %)	
U _P	≤ 1300 V	≤ 1500 V
U _{res} @	1 kA ^{8/20}	700 V
	5 kA ^{8/20}	800 V
	7 kA ^{8/20}	900 V
	12,5 kA ^{8/20}	1000 V
I _{imp} T1	12,5 kA	50 kA
I _n T2	30 kA	50 kA
I _{max}	50 kA	80 kA
I _{SCCR}	50 kA _{eff}	
IP-Code	IP 20 (built-in)	
installation point	indoor	
Number of Ports	One-Port-SPD	
System	TN-, TT	TN-, TT (NPE)
g	-40 – +80 °C	
	-40 – +176 °F	
φ	5 – 95 %	
Protection path	L–PEN L–N L–PE N–PE	N–PE
	x ≥ 1,5 mm (0.06 in) to metal parts/devices	
F1 + F2	F1 > 160 A gL/gG F2 ≤ 160 A gL/gG	– (NPE)
F1 F2	F1 ≤ 160 A gL/gG	– (NPE)
	1.5–35 mm ² (AWG 16–2)	
	1.5–35 mm ² (AWG 16–2)	
	1.5–35 mm ² (AWG 16–2)	
Accessories		
	a ≤ 15.5 mm (0.6 in)	
5012 010	3 x 16 mm ² (3 x AWG 6)	

ES Surge Protective Device (dispositivo de protección contra sobrepresiones)

Código	Tipo	Producto	Circuito de protección	$I_{Total\ 8/20}$	$I_{Total\ 10/350}$	I_{PE}	Esquema de conexión Figura 7
5093 508	V50-0-280	cada descargador*	–	–	–	–	–
5093 500	V50-1-280	de un polo	L–PE/N	–	–	< 600 μ A	①
5093 511	V50-3-280	tripolar	L–PE/N	120 kA	37,5 kA	< 100 μ A	③
5093 513	V50-4-280	tetrapolar	L–PE, N–PE	160 kA	50 kA	< 100 μ A	④
5093 522	V50-1+NPE-280	de un polo con NPE	L–N, N–PE	80 kA	25 kA	< 5 μ A	⑤
5093 524	V50-2+NPE-280	dos polos con NPE	L–N, N–PE	80 kA	37,5 kA	< 5 μ A	⑥
5093 526	V50-3+NPE-280	tripolar con NPE	L–N, N–PE	80 kA	50 kA	< 5 μ A	⑦
5093 502	V50-1+SR-280	de un polo con FS	L–PE/N	–	–	< 600 μ A	①
5093 516	V50-3+SR-280	tripolar con FS	L–PE/N	120 kA	37,5 kA	< 100 μ A	③
5093 518	V50-4+SR-280	tetrapolar con FS	L–PE, N–PE	160 kA	50 kA	< 100 μ A	④
5093 531	V50-1+NPE+SR-280	de un polo con NPE/FS	L–N, N–PE	80 kA	25 kA	< 5 μ A	⑤
5093 533	V50-3+NPE+SR-280	tripolar con NPE/FS	L–N, N–PE	80 kA	37,5 kA	< 5 μ A	⑦
5095 609	C50-0-255	cada descarga-dor*	–	–	–	–	–

*Figura 1 ①

Descripción del producto

Dispositivo de protección de corriente de rayos y de sobretensiones para la conexión equipotencial de sistemas de alimentación de corriente según la VDE 0100-443 (IEC 60364-4-44) y para conexión equipotencial de protección contra descargas atmosféricas según VDE 0185-305 (IEC 62305). Para el montaje en raíles simétricos y para la instalación en cajas de distribución. Los descargadores (figura 1 ①) se enchufan por separado y tienen un código en la parte posterior para evitar que se enchufen de manera incorrecta. Están equipados con un dispositivo seccionador termodinámico y disponen de una capacidad de descarga de hasta 50 kA (8/20) y 12.5 kA (10/350) por cada polo.

En caso de fallo, el indicador visual cambia de gris a rojo (figura 2).

Con soporte de riel encajable (figura 1 ②).

La vía de chispas C50-0-255 sirve como descargador entre el conductor neutro N y el conductor de protección a tierra (conductor PE).

Solo V50-...+FS..: módulo con señalización remota mediante contacto inversor sin potencial (figura 5).

Grupo destinatario

El montaje y la conexión del aparato deben ser llevados a cabo exclusivamente por técnicos electricistas.

Indicaciones generales de seguridad

- Antes de empezar a trabajar con cables eléctricos, dejar el equipo sin tensión y asegurarlo contra reconexiones.
- ¡No realizar el montaje en caso de tormenta!
- Tener en cuenta la legislación y normativa nacional, p. ej. VDE 0100-534 (IEC 60364-5-53)

Montaje e instalación

Se puede montar en cualquier posición (horizontal o vertical).

Figura 3: la VDE 0100-534 (IEC 60364-5-53) dispone lo siguiente:

- en caso de cableado de derivación ① la longitud total de conexión a + b y
- en caso de cableado en V ②, la longitud de conexión c

no puede sobrepasar máx. 0,5 m.

En caso de cableado en V, utilizar bornes de conexión código 5012 010.

**¡Atención! ¡Riesgo de sobrecarga!**

Para una abrazadera de conexión 5012 010 la carga de corriente máxima permitida es de ≤ 50 A.

¡Utilizar un fusible previo adecuado!

- Sujetar el dispositivo de protección al raíl simétrico: tener en cuenta que el soporte de riel encajable esté bloqueado (figura 1 ②).
- Respetar la longitud de pelado y el par de apriete (figura 4).
- Conexión según esquema de conexiones 7 (sistemas TN o sistemas TN-S/TT).

Desmontaje

Imagen 6:

- El descargador se desbloquea y extrae tal como se indica.
- Abrir el soporte de riel encajable con un destornillador plano y encajar (véase también figura 1 ②). Retirar el dispositivo de protección.

Fallos

Cuando el dispositivo seccionador integrado se dispara (p. ej. debido a un envejecimiento producido por sobretensiones múltiples y muy elevadas), el indicador visual cambia (figura 2) de verde (gris) a rojo. En este caso, retirar el descargador e instalar uno nuevo (se suministra por separado, V50: código 5093 508, C50: código 5095 609). Se presupone que, en dispositivos con varios descargadores, cada descargador sufre la misma carga. Recomendamos revisarlos y, en su caso, sustituirlos. Eliminar los descargadores sustituidos.

Señalización remota

Figura 6 (solo V50-...+SR.):

En caso de desconexión, como mínimo un descargador conmuta el contacto inversor del módulo de señalización a distancia de 11/12 a 11/14. La señalización remota puede conectarse como contacto NO o NC. De este modo se pueden controlar los componentes de señalización adecuados (p. ej. avisos de fallo centrales, señales luminosas o acústicas).

- Enchufar los cables para señalización remota tal como se indica y respetar la sección y pelado indicados.

Mantenimiento

Recomendamos inspeccionar visualmente el indicador luminoso cada 2-4 años o tras producirse impactos de rayo.







Eliminación

- Desechar el embalaje como basura doméstica
- Desechar el dispositivo de protección/descargador como residuo electrónico.

Tener en cuenta la normativa local de eliminación de residuos.

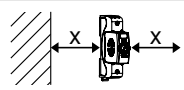
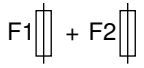
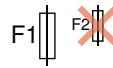
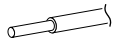
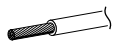
ES

Datos técnicos

	V50 ... 280	C50
IEC/DIN EN 61643-11	Clase I + II / Tipos 1 + 2	
U_C	280 V AC	255 V AC
U_N	230 V AC ($\pm 10\%$)	
U_P	≤ 1300 V	≤ 1500 V
U_{res} @	1 kA $_{8/20}$	700 V
	5 kA $_{8/20}$	800 V
	7 kA $_{8/20}$	900 V
	12,5 kA $_{8/20}$	1000 V
I_{imp} T1	12,5 kA	50 kA
I_n T2	30 kA	50 kA
$I_{m\acute{a}x}$	50 kA	80 kA
I_{SCCR}	50 kA _{eff}	
Código IP	IP 20 (instalado/built-in)	
Einbauort/ installation point	Innenraum/indoor	
Number of Ports	One-Port-SPD	
Sistema	TN-, TT	TN-, TT (NPE)
	-40 – +80 °C -40 – +176 °F	
	5 – 95 %	
Circuito de protección Protection path	L–PEN L–N L–PE N–PE	N–PE
	$x \geq 1,5$ mm (0.06 in) zu Metallteilen/Geräten to metal parts/devices	
	F1 >160 A gL/gG F2 ≤ 160 A gL/gG	– (NPE)
	F1 ≤ 160 A gL/gG	– (NPE)
	1.5–35 mm ² (AWG 16–2)	
	1.5–35 mm ² (AWG 16–2)	
	1.5–35 mm ² (AWG 16–2)	
Accesorios		
	$a \leq 15.5$ mm (0.6 in)	
 5012 010	3 x 16 mm ² (3 x AWG 6)	

RU Surge Protective Device (устройство защиты от перенапряжений)

Арт. №	Тип	Изделие	Цепь защиты	I _{Всего} 8/20	I _{Всего} 10/350	I _{PE}	Схема соединений Рис. 7
5093 508	V50-0-280	отдельный разрядник от перенапряжений*	–	–	–	–	–
5093 500	V50-1-280	однополюсный	L–PE/N	–	–	< 600 мкА	①
5093 511	V50-3-280	трехполюсный	L–PE/N	120 кА	37,5 кА	< 100 мкА	③
5093 513	V50-4-280	четырёхполюсный	L–PE, N–PE	160 кА	50 кА	< 100 мкА	④
5093 522	V50-1+NPE-280	однополюсный с NPE	L–N, N–PE	80 кА	25 кА	< 5 мкА	⑤
5093 524	V50-2+NPE-280	двухполюсный с NPE	L–N, N–PE	80 кА	37,5 кА	< 5 мкА	⑥
5093 526	V50-3+NPE-280	трехполюсный с NPE	L–N, N–PE	80 кА	50 кА	< 5 мкА	⑦
5093 502	V50-1+FS-280	однополюсный с FS	L–PE/N	–	–	< 600 мкА	①
5093 516	V50-3+FS-280	3-полюсн., с FS	L–PE/N	120 кА	37,5 кА	< 100 мкА	③
5093 518	V50-4+FS-280	4-полюсн., с FS	L–PE, N–PE	160 кА	50 кА	< 100 мкА	④
5093 531	V50-1+NPE+FS-280	однополюсный с NPE/FS	L–N, N–PE	80 кА	25 кА	< 5 мкА	⑤
5093 533	V50-3+NPE+FS-280	трехполюсный с NPE/FS	L–N, N–PE	80 кА	37,5 кА	< 5 мкА	⑦
5095 609	C50-0-255	отдельный разрядник от перенапряжений*	–	–	–	–	–

*Рис. 1 ①

Описание изделия

Устройство защиты от молний и перенапряжений для выравнивания потенциалов в системах электроснабжения согласно VDE 0100-443 (IEC 60364-4-44) и для выравнивания потенциалов для защиты от молнии согласно VDE 0185-305 (IEC 62305). Ограничитель перенапряжения устанавливается на монтажную шину и используется в распределительных коробках. Разрядники от перенапряжений (рис.) подключаются отдельно и имеют кодировку на обратной стороне во избежание неправильного подключения. Они имеют термо-динамическое разделительное приспособление, величина отводимого тока разрядника составляет до 50 кА (8/20) и 12,5 кА (10/350) на один полюс.

В случае неисправности оптический индикатор меняет свой цвет с серого на красный (рис. 2).

С защелкивающимся держателем монтажной шины (рис. 1 ②).

Радиотрасса C50-0-255 выступает в качестве разрядника от перенапряжений между нулевым проводом N и защитным соединением (заземляющий провод PE).

Только V50-...+FS..: С модулем для телесигнализации через беспотенциальный переключательный контакт (рис. 5).

Целевая группа

Монтаж и подключение прибора должны выполняться квалифицированным электриком.

Общие правила техники безопасности

- Перед началом работы с электропроводкой необходимо отключить подачу питания и обезопасить устройство от повторного включения!
- Запрещается проводить монтаж в грозу!
- Соблюдайте государственные законы и национальные стандарты, например, VDE 0100-534 (IEC 60364-5-53)!

Монтаж и установка

Монтажное положение может быть любым (например, вертикальным или горизонтальным).

Рис. 3: VDE 0100-534 (IEC 60364-5-53) указывает на то, что

- при нарушении электропроводки ① общая длина подключения а + b,
- а для электропроводки V ② длина подключения с

должна составлять преимущественно 0,5 м, и в любом случае не должна превышать макс. 0,5 м.

Для электропроводки V применяйте соединительную клемму, № арт. 5012 010.



Внимание! Опасность перенагрузки!

Соединительная клемма 5012 010 допущена к применению для максимальной нагрузки по току ≤ 50 А. Применяйте соответствующий входной предохранитель!

- Зафиксируйте клеммами устройство защиты от перенапряжений на монтажной шине, при этом убедитесь, что защелкивающийся держатель монтажной шины разблокирован (рис. 1 ②).
- Соблюдайте длину зачистки изоляции и момент затяжки (рис. 4).
- Подключение следует производить согласно электрической схеме 7 (системы TN или системы TN-S/TT).

Демонтаж

Рис. 6:

- Разблокируйте и извлеките разрядник от перенапряжений, как показано на рисунке.
- Откройте держатель монтажной шины шлицевой отверткой и введите в паз (см. также рис. 1 ②). Снимите устройство защиты от перенапряжений.

В случае неисправности

При срабатывании встроенного разделительного приспособления (например, из-за механического старения вследствие многократных и очень высоких перенапряжений), оптический индикатор изменяет свой цвет (рис. 2) с зеленый (серого) на красный. В данном случае рекомендуется отсоединить один из разрядников от перенапряжений и заменить

его на новый (разрядник от перенапряжений поставляется по отдельному заказу, V50: № арт. 5093 508, C50: № арт. 5095 609). Для приборов с несколькими разрядниками от перенапряжений следует исходить из того, что другие разрядники от перенапряжений испытывают такую же нагрузку. Мы рекомендуем проверить все разрядники от перенапряжений и при необходимости также заменить их. Выполните утилизацию замененных разрядников.

Телесигнализация

Рис. 6 (только V50-..+FS.):

При отключении минимум одного разрядника переключающий контакт в модуле телесигнализации переключается из положения 11/12 в положение 11/14. Телесигнализация может переключаться как нормально разомкнутый/замкнутый контакт. Так можно управлять соответствующими компонентами сигнализации (например, централизованными сообщениями об ошибках, светом или акустическим сигналом).

- Провода телесигнализации подключите, как показано на рисунке, при этом соблюдайте указанные сечение провода и длину зачистки изоляции.

Техническое обслуживание

Мы рекомендуем проводить визуальный осмотр оптического индикатора каждые 2—4 года или после сильных ударов молнии.

Утилизация

- Упаковка — утилизировать аналогично бытовым отходам.
 - Ограничитель перенапряжения/разрядник утилизируются как отходы электроники.
- Соблюдайте местные предписания по утилизации отходов.

Технические характеристики

	V50 ... 280	C50
IEC/DIN EN 61643-11	Класс I + II/Тип 1 + 2	
U_C	280 V AC	255 V AC
U_N	230 V AC ($\pm 10\%$)	
U_P	≤ 1300 V	≤ 1500 V
U_{res} @	1 kA $_{8/20}$	700 V
	5 kA $_{8/20}$	800 V
	7 kA $_{8/20}$	900 V
	12,5 kA $_{8/20}$	1000 V
I_{imp} T1	12,5 kA	50 kA
I_n T2	30 kA	50 kA
I_{max}	50 kA	80 kA
I_{SCCR}	50 kA _{eff}	
IP-код	IP 20 (встроено/built-in)	
Einbauort/ installation point	Innenraum/indoor	
Количество портов	Отдельный порт SPD	
Система	TN-, TT	TN-, TT (NPE)
ϑ	-40 – +80 °C -40 – +176 °F	
ϕ	5 – 95 %	
Цель защиты Protection path	L–PEN L–N L–PE N–PE	N–PE
	$x \geq 1,5$ mm (0.06 in) zu Metallteilen/Geräten to metal parts/devices	
	F1 > 160 A gL/gG F2 ≤ 160 A gL/gG	– (NPE)
	F1 ≤ 160 A gL/gG	– (NPE)
	1.5–35 mm ² (AWG 16–2)	
	1.5–35 mm ² (AWG 16–2)	
	1.5–35 mm ² (AWG 16–2)	
Аксессуары		
	$a \leq 15.5$ mm (0.6 in)	
 5012 010	3 x 16 mm ² (3 x AWG 6)	

FR Surge Protective Device (Appareil de protection contre les surtensions)

N° de comm.	Type	Produit	Chemin de protection	I _{Total} 8/20	I _{Total} 10/350	I _{PE}	Schéma de connexion Figure 7
5093 508	V50-0-280	Parafoudre individuel*	–	–	–	–	–
5093 500	V50-1-280	unipolaire	L–PE/N	–	–	< 600 µA	①
5093 511	V50-3-280	tripolaire	L–PE/N	120 kA	37,5 kA	< 100 µA	③
5093 513	V50-4-280	4 pôles	L–PE, N–PE	160 kA	50 kA	< 100 µA	④
5093 522	V50-1+NPE-280	unipolaire avec NPE	L–N, N–PE	80 kA	25 kA	< 5 µA	⑤
5093 524	V50-2+NPE-280	bipolaire avec NPE	L–N, N–PE	80 kA	37,5 kA	< 5 µA	⑥
5093 526	V50-3+NPE-280	3 pôles avec NPE	L–N, N–PE	80 kA	50 kA	< 5 µA	⑦
5093 502	V50-1+FS-280	unipolaire avec FS	L–PE/N	–	–	< 600 µA	①
5093 516	V50-3+FS-280	tripolaire avec FS	L–PE/N	120 kA	37,5 kA	< 100 µA	③
5093 518	V50-4+FS-280	4 pôles avec FS	L–PE, N–PE	160 kA	50 kA	< 100 µA	④
5093 531	V50-1+NPE+FS-280	unipolaire avec NPE/FS	L–N, N–PE	80 kA	25 kA	< 5 µA	⑤
5093 533	V50-3+NPE+FS-280	tripolaire avec NPE/FS	L–N, N–PE	80 kA	37,5 kA	< 5 µA	⑦
5095 609	C50-0-255	Parafoudre individuel*	–	–	–	–	–

*Figure 1 ①

Description du produit

Appareil de protection contre les surtensions pour la compensation de potentiel de systèmes d'alimentation électriques selon VDE 0100-443 (CEI 60364-4-44) et pour la compensation de potentiel contre la foudre VDE 0185-305 (CEI 62305). Pour le montage sur rail profilé et pour l'utilisation dans les boîtiers de distribution. Les parafoudres (figure 1 ①) peuvent être raccordés individuellement et sont codés sur l'arrière pour éviter un mauvais raccordement. Ils possèdent un dispositif de séparation thermodynamique et disposent d'un pouvoir de décharge de jusqu'à 50 kA (8/20) et 12,5 kA (10/350) par pôle. En cas d'erreur, l'affichage optique passe du vert (gris) au rouge (figure 2).

Avec support de rail profilé à enclenchement (figure 1 ②).

L'éclateur C50-0-255 sert de parafoudre entre le conducteur neutre N et le conducteur de protection (PE).

Uniquement V50-...+FS.. : avec module de signalisation à distance par contact alternant (figure 5).

Groupe cible

Le montage et le raccordement de l'appareil sont réservés à un électricien spécialisé.

Consignes générales de sécurité

- Avant tous travaux sur des câbles électriques, assurer la coupure de la tension et sécuriser l'installation contre toute remise sous tension !
- Ne pas effectuer le montage en cas d'orage !
- Respecter la législation et les normes nationales, par ex. VDE 0100-534 (IEC 60364-5-53)!

Montage et installation

La position de montage n'a pas d'importance (par ex. verticale ou horizontale).

Figure 3 : la norme VDE 0100-534 (IEC 60364-5-53) recommande

- pour le câblage par point ① l'intégralité de la longueur de raccordement a + b
- pour le câblage en V ② la longueur de raccordement c

de ne pas dépasser max. 0,5 m.

En cas de câblage en V, utiliser la borne de raccordement (n° de commande 5012 010).

**Attention ! Risque de surcharge !**

La borne de raccordement 5012 010 est homologuée pour charge de courant maximale ≤ 50 A.

Utiliser un préfusible adapté !

- Serrer l'appareil de protection sur le rail profilé, veiller à ce que le support de rail profilé enclenchable soit déverrouillé (figure 1 ②).
- Respecter la longueur de dénudage et le couple de serrage (figure 4).
- Procéder au raccordement conformément au plan de raccordement 7 (systèmes TN ou systèmes TN-S/TT).

Démontage

Figure 6 :

- Déverrouiller et retirer le parafoudre comme indiqué.
- Ouvrir le support du rail profilé avec un tournevis plat et l'enclencher (voir également la figure 1 ②). Retirer l'appareil de protection.

Cas d'erreur

Si le dispositif de séparation intégré se déclenche (par ex. du fait du vieillissement de surtensions à la fois nombreuses et très élevées), l'affichage visuel (figure 2) passe du gris au rouge. Dans ce cas, retirer le parafoudre et le remplacer par un nouveau (disponible séparément, V50: n° de commande 5093 508, C50: n° de commande 5095 609). Sur les appareils équipés de plusieurs parafoudres, il est prévisible que les autres parafoudres aient subi la même surcharge. Nous recommandons de les vérifier et de les remplacer si nécessaire. Éliminer les parafoudres remplacés.

Report d'alarme

Figure 6 (uniquement V50-...+FS.):

En cas de débranchement d'au moins un parafoudre, le contact alternant dans le module de signalisation à distance passe de 11/12 à 11/14. La signalisation à distance peut être raccordée comme contact NO ou NF. Des dispositifs de signalisation adaptés (par ex. les messages d'erreur centraux, l'éclairage ou le signal acoustique) peuvent être commandés de cette manière.

- Raccorder les câbles de signalisation à distance comme indiqué, en respectant la section de câble et la longueur de dénudage indiquée.

Maintenance

Nous recommandons de procéder à un contrôle visuel tous les 2 à 4 ans ou après chaque impact de foudre.

Élimination

- Emballage, avec les déchets ménagers
- Appareil de protection/parafoudre comme un déchet électronique.

Respecter les prescriptions d'élimination des déchets locales en vigueur.

Caractéristiques techniques

	V50 ... 280	C50
IEC/DIN EN 61643-11	Classe I+II / Type 1+2	
U _C	280 V AC	255 V AC
U _N	230 V AC (± 10 %)	
U _P	≤ 1300 V	≤ 1500 V
U _{res} @	1 kA _{8/20}	700 V
	5 kA _{8/20}	800 V
	7 kA _{8/20}	900 V
	12,5 kA _{8/20}	1000 V
I _{imp} T1	12,5 kA	50 kA
I _n T2	30 kA	50 kA
I _{max}	50 kA	80 kA
I _{SCCR}	50 kA _{eff}	
Code IP	IP 20 (encastré//built-in)	
Einbauort/ installation point	Innenraum/indoor	
Nombre de ports	One-Port-SPD	
Système	TN-, TT	TN-, TT (NPE)
9	-40 – +80 °C	
	-40 – +176 °F	
φ	5 – 95 %	
Chemin de protection Protection path	L–PEN L–N L–PE N–PE	N–PE
	x ≥ 1,5 mm (0.06 in) zu Metallteilen/Geräten to metal parts/devices	
F1 + F2	F1 > 160 A gL/gG F2 ≤ 160 A gL/gG	– (NPE)
F1 F2	F1 ≤ 160 A gL/gG	– (NPE)
	1.5–35 mm ² (AWG 16–2)	1.5–35 mm ² (AWG 16–2)
	1.5–35 mm ² (AWG 16–2)	1.5–35 mm ² (AWG 16–2)
	1.5–35 mm ² (AWG 16–2)	1.5–35 mm ² (AWG 16–2)
Accessoires		
	a ≤ 15.5 mm (0.6 in)	
	3 x 16 mm ² (3 x AWG 6)	
5012 010		

FR

NL Surge Protective Device (overspanningsbeveiliging)

Art.nr.	Type	Product	Beveiligingspad	I _{Totaal 8/20}	I _{Totaal 10/350}	I _{PE}	Schaak-schema Afb. 7
5093 508	V50-0-280	Afzonderlijke afleider*	–	–	–	–	–
5093 500	V50-1-280	eenpolig	L–PE/N	–	–	< 600 µA	①
5093 511	V50-3-280	driepolig	L–PE/N	120 kA	37,5 kA	< 100 µA	③
5093 513	V50-4-280	vierpolig	L–PE, N–PE	160 kA	50 kA	< 100 µA	④
5093 522	V50-1+NPE-280	eenpolig met NPE	L–N, N–PE	80 kA	25 kA	< 5 µA	⑤
5093 524	V50-2+NPE-280	tweepolig met NPE	L–N, N–PE	80 kA	37,5 kA	< 5 µA	⑥
5093 526	V50-3+NPE-280	driepolig met NPE	L–N, N–PE	80 kA	50 kA	< 5 µA	⑦
5093 502	V50-1+FS-280	eenpolig met FS	L–PE/N	–	–	< 600 µA	①
5093 516	V50-3+FS-280	driepolig met FS	L–PE/N	120 kA	37,5 kA	< 100 µA	③
5093 518	V50-4+FS-280	vierpolig met FS	L–PE, N–PE	160 kA	50 kA	< 100 µA	④
5093 531	V50-1+NPE+FS-280	eenpolig met NPE/FS	L–N, N–PE	80 kA	25 kA	< 5 µA	⑤
5093 533	V50-3+NPE+FS-280	driepolig met NPE/FS	L–N, N–PE	80 kA	37,5 kA	< 5 µA	⑦
5095 609	C50-0-255	Afzonderlijke afleider*	–	–	–	–	–

*Afb. 1 ①

Productbeschrijving

Bliksemstroom- en overspanningsbeveiliging voor potentiaalvereffening van voedingssystemen conform VDE 0100-443 (IEC 60364-4-44) en voor bliksembeveiligingspotentiaalvereffening conform VDE 0185-305 (IEC 62305). Voor de montage op DIN-rail en toepassing in verdelerkasten. Afleiders (afb. 1 ①) kunnen afzonderlijk worden geplaatst en zijn aan de achterzijde gecodeerd om verkeerd plaatsen te voorkomen. Deze hebben een thermodynamische scheidingsinrichting en beschikken over een afleidvermogen van maximaal 50 kA (8/20) en 12,5 kA (10/350) per pool.

In geval van storing verspringt de optische indicatie van grijs naar rood (afb. 2).

Met opklikbare DIN-railhouder (afb. 1 ②).

Het vonktraject C50-0-255 is als afleider tussen de nulleider N en de randaarde (PE-leider) bedoeld.

Alleen V50-...+FS..: met module voor afstandsignalering via potentiaalvrij wisselcontact (afb. 5).

Doelgroep

Montage en aansluiting van het apparaat mogen alleen door een elektrotechnicus worden uitgevoerd.

Algemene veiligheidsinstructies

- Voor de werkzaamheden met stroomkabels de spanning uitschakelen en beveiligen tegen herinschakelen!
- Montage niet uitvoeren tijdens onweer!
- Nationale wetgeving en normen aanhouden, bijvoorbeeld VDE 0100-534 (IEC 60364-5-53)!

Montage en installatie

De inbouwpositie is willekeurig (bijvoorbeeld verticaal of horizontaal).

Afb. 3: de VDE 0100-534 (IEC 60364-5-53) schrijft voor, dat

- bij aftakbedrading ① de totale aansluitlengte a + b
- bij V-bedrading ② de aansluitlengte c niet langer mag zijn maximaal 0,5 m.

Bij V-bedrading de aansluitklem artikelnr. 5012 010 gebruiken.

⚡ Let op! Gevaar voor overbelasting!

De aansluitklem 5012 010 is toegelaten voor een maximale stroombelasting van ≤ 50 A.

Gebruik een geschikte verzekering!

- Beveiligingsapparaat op DIN-rail klemmen, let er daarbij op, dat de opklikbare DIN-railhouder ontgrendeld is (afb. 1 ②).
- Houd de striplengte en het aandraaimoment aan (afb. 4).
- Aansluiting conform schakelschema 7 (TN-systemen of TN-S/TT-systemen).

Demontage

Afb. 6:

- Afleider ontgrendelen zoals getoond en aftrekken.
- DIN-railhouder met een vlakke schroevendraaier openen en vastklikken (zie ook afb. 1 ②). Beveiligingsapparaat afnemen.

Storing

Wanneer de geïntegreerde scheidingsinrichting wordt geactiveerd (bijvoorbeeld door veroudering vanwege vele en zeer hoge overspanningen), verandert de optische indicatie (afb. 2) van groen (grijs) naar rood. In dit geval de afleider wegnemen en een nieuwe afleider plaatsen (afzonderlijk leverbaar, V50: artikelnr. 5093 508, C50: artikelnr. 5095 609). Bij apparaten met meerdere afleiders is ervan uitgegaan, dat de andere afleiders dezelfde belasting hebben ondergaan. Wij adviseren, deze te controleren en eventueel ook te vervangen. Vervangen afleiders afvoeren.

Afstandssignalering

Afb. 6 (alleen V50-..+FS..):

Bij de scheiding van minimaal één afleider schakelt het wisselcontact in de afstandssignaleringsmodule van 11/12 naar 11/14. De afstandssignalering kan als NO- of NC-contact worden geschakeld. Zo kunnen daarvoor geschikte signaleringscomponenten (bijvoorbeeld centrale storingsmeldingen, licht- of akoestisch signaal) worden aangestuurd.

- Kabels voor de afstandssignalering aansluiten zoals getoond, daarbij de opgegeven ader diameter en de striplengte aanhouden.

Onderhoud

Wij adviseren, elke 2–4 jaar of na een blikseminslag een visuele inspectie van de optische indicatie uit te voeren.

Afvoeren

- Verpakking als huisvuil
- Beveiligingsapparaat/afleider als elektronisch afval.

Houd de plaatselijke afvalverwerkingsvoorschriften aan.

Technische gegevens

	V50 ... 280	C50
IEC/DIN EN 61643-11	Class I+II / type 1 + 2	
U _C	280 V AC	255 V AC
U _N	230 V AC (± 10 %)	
U _P	≤ 1300 V	≤ 1500 V
1 kA _{8/20}	700 V	–
U _{res} 5 kA _{8/20}	800 V	–
@ 7 kA _{8/20}	900 V	–
12,5 kA _{8/20}	1000 V	–
I _{imp} T1	12,5 kA	50 kA
I _n T2	30 kA	50 kA
I _{max}	50 kA	80 kA
I _{SCCR}	50 kA _{eff}	
IP-Code	IP 20 (ingebouwd//built-in)	
Einbauort/ installation point	Innenraum/indoor	
Number of Ports	One-Port-SPD	
System	TN-, TT	TN-, TT (NPE)
⊖	-40 – +80 °C -40 – +176 °F	
φ	5 – 95 %	
Beveiligingspad Protection path	L–PEN L–N L–PE N–PE	N–PE
	x ≥ 1,5 mm (0.06 in) zu Metallteilen/Geräten to metal parts/devices	
F1 + F2	F1 > 160 A gL/gG	– (NPE)
	F2 ≤ 160 A gL/gG	
F1 F2	F1 ≤ 160 A gL/gG	– (NPE)
	1.5–35 mm ² (AWG 16–2)	
	1.5–35 mm ² (AWG 16–2)	
	1.5–35 mm ² (AWG 16–2)	
Toebehoren		
	a ≤ 15.5 mm (0.6 in)	
	3 x 16 mm ² (3 x AWG 6)	
5012 010		

NL

IT Surge Protective Device (limitatore di sovratensione)

Art. n.	Tipo	Prodotto	Percorso di protezione	I _{Totale 8/20}	I _{Totale 10/350}	I _{PE}	Schema elettrico Figura 7
5093 508	V50-0-280	deviatore singolo*	–	–	–	–	–
5093 500	V50-1-280	unipolare	L–PE/N	–	–	< 600µA	①
5093 511	V50-3-280	tripolare	L–PE/N	120 kA	37,5 kA	< 100 µA	③
5093 513	V50-4-280	quadripolare	L–PE, N–PE	160 kA	50 kA	< 100 µA	④
5093 522	V50-1+NPE-280	unipolare con NPE	L–N, N–PE	80 kA	25 kA	< 5 µA	⑤
5093 524	V50-2+NPE-280	bipolare con NPE	L–N, N–PE	80 kA	37,5 kA	< 5 µA	⑥
5093 526	V50-3+NPE-280	tripolare con NPE	L–N, N–PE	80 kA	50 kA	< 5 µA	⑦
5093 502	V50-1+FS-280	unipolare con FS	L–PE/N	–	–	< 600µA	①
5093 516	V50-3+FS-280	tripolare con FS	L–PE/N	120 kA	37,5 kA	< 100 µA	③
5093 518	V50-4+FS-280	quadripolare con FS	L–PE, N–PE	160 kA	50 kA	< 100 µA	④
5093 531	V50-1+NPE+FS-280	unipolare con NPE/FS	L–N, N–PE	80 kA	25 kA	< 5 µA	⑤
5093 533	V50-3+NPE+FS-280	tripolare con NPE/FS	L–N, N–PE	80 kA	37,5 kA	< 5 µA	⑦
5095 609	C50-0-255	deviatore singolo*	–	–	–	–	–

*Figura 1 ①

Descrizione del prodotto

Apparecchio di protezione da sovratensione e corrente atmosferica per l'equipotenzializzazione di sistemi di alimentazione di corrente secondo VDE 0100-443 (IEC 60364-4-44) e per l'equipotenzializzazione della corrente atmosferica secondo VDE 0185-305 (IEC 62305). Per il montaggio su profilato e per l'impiego in alloggiamenti ripartitori. I deviatori (figura) sono inseribili singolarmente e codificati sul retro, per evitare un innesto non corretto. Sono dotati di un'unità di separazione termodinamica e dispongono di una capacità di deviazione fino a 50 kA (8/20) e 12,5 kA (10/350) per ogni polo.

In caso di guasto la visualizzazione ottica passa da grigio a rosso (figura 2).

Con supporto profilato a scatto (figura 1 ②).

Lo spinterometro C50-0-255 è definito come deviatore tra il conduttore neutro N e il conduttore di protezione (conduttore PE).

Solo V50-...+FS..: Con modulo per la segnalazione a distanza attraverso contatto in scambio privo di potenziale (figura 5).

Gruppo target

Il montaggio e il collegamento dell'apparecchio deve avvenire esclusivamente ad opera di elettricisti specializzati.

Indicazioni generali di sicurezza

- Prima di iniziare a lavorare con i cavi della corrente, accertare che la tensione sia assente e non possa essere ripristinata!
- Non eseguire il montaggio in caso di temporale!
- Osservare le leggi e le norme nazionali (ad es. VDE 0100-534 (IEC 60364-5-53)!

Montaggio e installazione

La posizione di montaggio è libera (ad es. verticale o orizzontale).

Figura 3: VDE 0100-534 (IEC 60364-5-53) stabilisce che

- con circuito SPUR ① la lunghezza di collegamento complessiva a + b
- con circuito V ② la lunghezza di collegamento c

deve essere non superare 0,5 m.

Per il circuito V utilizzare il morsetto di collegamento N. art. 5012 010.

**Attenzione! Pericolo di sovraccarico!**

Il morsetto di collegamento 5012 010 è ammesso per un carico massimo ≤ 50 A. Utilizzare un fusibile a monte idoneo!

- Fissare il dispositivo di protezione sul profilato, controllando che il supporto a scatto del profilato sia inserito (figura 1 ②).
- Rispettare la lunghezza di isolamento e la coppia di serraggio (figura 4).
- Collegamento conforme allo schema elettrico 7 (sistemi TN o sistemi TN-S/TT).

Smontaggio

Figura 6:

- Sganciare e rimuovere il deviatore come visualizzato.
- Aprire il supporto profilato con un cacciavite a taglio e farlo arrestare a scatto (vedere anche la figura 1 ②). Rimuovere il dispositivo di protezione.

Caso di guasto

Se l'unità di separazione integrata scatta (ad es. a causa dell'invecchiamento dovuto a molteplici ed elevate sovratensioni), la visualizzazione cambia dal colore verde (grigio) al rosso (fig. 2). In questo caso rimuovere il deviatore e inserire un deviatore nuovo (disponibile separatamente, V50: N. Art. 5093 508, C50: N. Art. 5095 609). Per apparecchi con diversi deviatori si presuppone che gli altri deviatori abbiano la stessa capacità di carico. Si consiglia di effettuare una prova e di sostituirli, eventualmente. Smaltire il deviatore sostituito.

Segnalazione a distanza

Figura 6 (solo V50-...+FS.):

Con la separazione di almeno un deviatore, il contatto in scambio nel modulo di segnalazione a distanza passa da 11/12 a 11/14. La segnalazione a distanza può essere commutata come contatto NO o NC. In questo modo è possibile controllare componenti di segnalazione idonei (per es. segnalazioni errori centralizzate, segnali luminosi o acustici).

- Collegare le linee per la segnalazione a distanza come indicato, rispettando la sezione dei cavi e la lunghezza di isolamento indicate.

Manutenzione



Si consiglia di eseguire un controllo visivo o una visualizzazione ottica ogni 2-4 anni o dopo un fulmine.

Smaltimento

- La confezione come i rifiuti domestici
- Dispositivo di protezione/deviatore come rifiuti elettronici.

Osservare le direttive locali per lo smaltimento dei rifiuti.

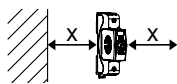
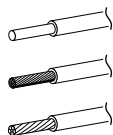
Dati tecnici

	V50 ... 280	C50
IEC/DIN EN 61643-11	Classe I/II / Tipo 1+2	
U_C	280 V AC	255 V AC
U_N	230 V AC ($\pm 10\%$)	
U_P	≤ 1300 V	≤ 1500 V
U_{res} @	1 kA $_{8/20}$	700 V
	5 kA $_{8/20}$	800 V
	7 kA $_{8/20}$	900 V
	12,5 kA $_{8/20}$	1000 V
I_{imp} T1	12,5 kA	50 kA
I_n T2	30 kA	50 kA
I_{max}	50 kA	80 kA
I_{SCCR}	50 kA _{eff}	
Codice IP	IP 20 (incorporato/built-in)	
Einbauort/ installation point	Innenraum/indoor	
Number of Ports	One-Port-SPD	
Sistema	TN-, TT	TN-, TT (NPE)
ϑ	-40 – +80 °C -40 – +176 °F	
ϕ	5 – 95 %	
Percorso di protezione Protection path	L-PEN L-N L-PE N-PE	N-PE
	$x \geq 1,5$ mm (0.06 in) zu Metallteilen/Geräten to metal parts/devices	
$F1 + F2$	$F1 > 160$ A gL/gG $F2 \leq 160$ A gL/gG	– (NPE)
$F1$ $F2$	$F1 \leq 160$ A gL/gG	– (NPE)
	1.5–35 mm ² (AWG 16–2) 1.5–35 mm ² (AWG 16–2) 1.5–35 mm ² (AWG 16–2)	
Accessori		
	$a \leq 15.5$ mm (0.6 in)	
 5012 010	3 x 16 mm ² (3 x AWG 6)	

PT Surge Protective Device (Aparelho de protecção contra sobretensões)

Ref.	Tipo	Produto	Caminho de protecção	$I_{Total\ 8/20}$	$I_{Total\ 10/350}$	I_{PE}	Esquema de ligação Figura 7
5093 508	V50-0-280	Descarregador individual*	–	–	–	–	–
5093 500	V50-1-280	unipolar	L–PE/N	–	–	< 600 μ A	①
5093 511	V50-3-280	três pólos	L–PE/N	120 kA	37,5 kA	< 100 μ A	③
5093 513	V50-4-280	quatro pólos	L–PE, N–PE	160 kA	50 kA	< 100 μ A	④
5093 522	V50-1+NPE-280	unipolar com NPE	L–N, N–PE	80 kA	25 kA	< 5 μ A	⑤
5093 524	V50-2+NPE-280	Bipolar com NPE	L–N, N–PE	80 kA	37,5 kA	< 5 μ A	⑥
5093 526	V50-3+NPE-280	três pólos com NPE	L–N, N–PE	80 kA	50 kA	< 5 μ A	⑦
5093 502	V50-1+FS-280	unipolar com FS	L–PE/N	–	–	< 600 μ A	①
5093 516	V50-3+FS-280	três pólos com FS	L–PE/N	120 kA	37,5 kA	< 100 μ A	③
5093 518	V50-4+FS-280	quatro pólos com FS	L–PE, N–PE	160 kA	50 kA	< 100 μ A	④
5093 531	V50-1+NPE+FS-280	unipolar com NPE/FS	L–N, N–PE	80 kA	25 kA	< 5 μ A	⑤
5093 533	V50-3+NPE+FS-280	três pólos com NPE/FS	L–N, N–PE	80 kA	37,5 kA	< 5 μ A	⑦
5095 609	C50-0-255	Descarregador individual*	–	–	–	–	–

*Figura 1 ①

Descrição do produto

Aparelho de protecção contra sobretensões e descargas atmosféricas para compensação de potencial dos sistemas de alimentação eléctrica conforme VDE 0100-443 (IEC 60364-4-44) e para compensação de potencial para protecção contra descargas atmosféricas conforme VDE 0185-305 (IEC 62305). Para montagem em calha DIN e para utilização em caixas do distribuidor. Os descarregadores (figura 1 ①) podem ser inseridos individualmente e possuem um código na parte traseira para evitar que sejam inseridos erradamente. Possuem um dispositivo de separação termodinâmico e uma capacidade de descarga até 50 kA (8/20) e 12,5 kA (10/350) por pólo.

Em caso de falha, a indicação óptica passa de cinzento para vermelho (figura 2).

Com suporte de encaixe da calha DIN (figura 1 ②).

O explosor de equipotencial C50-0-255 destina-se a servir de descarregador entre o neutro N e o condutor de protecção (condutor PE).

Apenas V50-...+FS..: com módulo para sinalização à distância por meio de contacto inversor sem potencial (figura 5).

Grupo alvo

A montagem e ligação do aparelho só podem ser

efectuadas por técnicos electricistas.

Indicações gerais de segurança

- Antes de efectuar trabalhos com condutores de corrente, colocá-los fora de tensão e proteger contra uma religação inadvertida!
- Não efectuar a montagem em caso de tempestade!
- Respeitar as leis e normas nacionais, por ex. VDE 0100-534 (IEC 60364-5-53)!

Montagem e instalação

A posição de montagem é arbitrária (por ex. vertical ou horizontal).

Figura 3: VDE 0100-534 (IEC 60364-5-53) especifica que

- em caso de ligação paralela ① o comprimento total da ligação a + b
- em caso de ligação em V ②, o comprimento da ligação c

não deve exceder máx. 0,5 m.

No caso da ligação em V usar a abraçadeira de ligação Ref. 5012 010.

**Atenção! Perigo de sobrecarga!**

A abraçadeira de ligação 5012 010 é permitida para uma carga de corrente máxima ≤ 50 A.

Utilizar um fusível prévio adequado!

- Fixar o aparelho de protecção na calha DIN, ao fazê-lo certifique-se de que o suporte de encaixe da calha DIN está bloqueado (figura 1 ②).
- Respeitar o comprimento de decapagem e o binário de aperto (figura 4).
- Ligação conforme o esquema de ligação 7 (sistemas TN ou sistemas TN-S/TT).

Desmontagem

Figura 6:

- Desbloquear e retirar os descarregadores tal como indicado.
- Abrir e encaixar o suporte da caixa DIN com uma chave de fendas plana (ver também a figura 1 ②). Retirar o aparelho de protecção.

Caso de falha

Quando o dispositivo de separação integrado disparar (por ex. por envelhecimento devido a várias sobretensões muito altas), a indicação óptica (figura 2) passa de verde (cinzento) para vermelho. Neste caso, retirar o descarregador e colocar um novo (disponível em separado, V50: ref. 5093 508, C50: ref. 5095 609). No caso de aparelhos com vários descarregadores deve-se assumir que os outros descarregadores experimentaram a mesma carga. Recomendamos-lhe que efectue uma verificação e, se for necessário, que efectue uma substituição. Eliminar os descarregadores substituídos.

Sinalização à distância

Figura 6 (apenas V50-...+FS..):

No caso de separação, pelo menos um dos descarregadores comuta o contacto inversor no módulo de sinalização à distância de 11/12 para 11/14. A sinalização à distância pode ser ligada como contacto NO ou NC. Deste modo, pode-se comandar componentes de sinalização adequados (por ex, mensagens de erro centrais, luz ou sinal acústico).

- Ligar os cabos para a sinalização à distância, tal como indicado, ao fazê-lo respeitar a secção transversal dos cabos e o comprimento de decapagem indicados.

Manutenção

Recomendamos que efectue uma inspecção visual dos indicadores ópticos a cada 2–4 anos ou em caso de descargas eléctricas.

Eliminação

- Eliminar a embalagem juntamente com o lixo doméstico
- Os aparelhos de protecção/descarregadores devem ser eliminados como resíduos electrónicos.

Respeite os regulamentos locais de eliminação do lixo.

Dados técnicos

	V50 ... 280	C50
IEC/DIN EN 61643-11	Class I + II / Type 1 + 2	
U _C	280 V AC	255 V AC
U _N	230 V AC (± 10 %)	
U _P	≤ 1300 V	≤ 1500 V
U _{res} @	700 V	–
1 kA _{8/20}	800 V	–
5 kA _{8/20}	900 V	–
7 kA _{8/20}	1000 V	–
12,5 kA _{8/20}		
I _{imp} T1	12,5 kA	50 kA
I _n T2	30 kA	50 kA
I _{max}	50 kA	80 kA
I _{SCCR}	50 kA _{eff}	
Código IP	IP 20 (integrado/built-in)	
Einbauort/installation point	Innenraum/indoor	
Número de portas	SPD de uma porta	
Sistema	TN-, TT	TN-, TT (NPE)
θ	-40 – +80 °C -40 – +176 °F	
φ	5 – 95 %	
Caminho de protecção Protection path	L–PEN L–N L–PE N–PE	N–PE
	x ≥ 1,5 mm (0.06 in) zu Metallteilen/Geräten to metal parts/devices	
F1 + F2	F1 > 160 A gL/gG	– (NPE)
	F2 ≤ 160 A gL/gG	
F1	F1 ≤ 160 A gL/gG	– (NPE)
	1.5–35 mm ² (AWG 16–2)	
	1.5–35 mm ² (AWG 16–2)	
	1.5–35 mm ² (AWG 16–2)	
Acessórios		
	a ≤ 15.5 mm (0.6 in)	
	3 x 16 mm ² (3 x AWG 6)	

PT

DA Surge Protective Device (overspændingsbeskytter)

Art-nr.	Type	Produkt	Beskyttelsessti	I _{Total 8/20}	I _{Total 10/350}	I _{PE}	Strømdiagram Figur 7
5093 508	V50-0-280	enkelt afleder*	–	–	–	–	–
5093 500	V50-1-280	enpolet	L–PE/N	–	–	< 600 µA	①
5093 511	V50-3-280	trepolet	L–PE/N	120 kA	37,5 kA	< 100 µA	③
5093 513	V50-4-280	firepolet	L–PE, N–PE	160 kA	50 kA	< 100 µA	④
5093 522	V50-1+NPE-280	Enpolet med NPE	L–N, N–PE	80 kA	25 kA	< 5 µA	⑤
5093 524	V50-2+NPE-280	Topolet med NPE	L–N, N–PE	80 kA	37,5 kA	< 5 µA	⑥
5093 526	V50-3+NPE-280	Trepolet med NPE	L–N, N–PE	80 kA	50 kA	< 5 µA	⑦
5093 502	V50-1+FS-280	Enpolet med FS	L–PE/N	–	–	< 600 µA	①
5093 516	V50-3+FS-280	Trepolet med FS	L–PE/N	120 kA	37,5 kA	< 100 µA	③
5093 518	V50-4+FS-280	Firepolet med FS	L–PE, N–PE	160 kA	50 kA	< 100 µA	④
5093 531	V50-1+NPE+FS-280	Enpolet med NPE/FS	L–N, N–PE	80 kA	25 kA	< 5 µA	⑤
5093 533	V50-3+NPE+FS-280	Trepolet med NPE/FS	L–N, N–PE	80 kA	37,5 kA	< 5 µA	⑦
5095 609	C50-0-255	enkelt afleder*	–	–	–	–	–

*Figur 1 ①

Produktbeskrivelse

Lynstrøms- og overspændingsbeskytter til potentialudligning af strømforsyningssystemer i henhold til VDE 0100-443 (IEC 60364-4-44) og til lynstrømspotentialudligning i henhold til VDE 0185-305 (IEC 62305). Til montering på skinne og til anvendelse i fordelere. Aflederne (figur 1 ①) kan sættes enkeltvist ind og er kodet på bagsiden, så forkert indsætning undgås. De har en termodynamisk afbryderanordning og en afledningsevne på op til 50 kA (8/20) og 12,5 kA (10/350) pr. pol.

I tilfælde af fejl hopper den optiske visning fra gråt til rødt (figur 2).

Med skinneholder, der kan gå i indgreb (figur 1 ②).

Gnistgabet C50-0-255 er beregnet som afleder mellem neutralleder N og beskyttelseslederen (PE-leder).

Kun V50-...+FS...: Med modul til fjernsignalisering via potentialfri skiftekontakt (figur 5).

Målgruppe

Montering og tilslutning af apparatet må kun udføres af en elektriker.

Generelle sikkerhedsanvisninger

- Før arbejdet med strømledninger skal spændingen afbrydes og sikres mod at blive tilkoblet igen!
- Udfør ikke monteringen i tordenvejr!
- Overhold de nationale love og normer, f.eks. VDE 0100-534 (IEC 60364-5-53)!

Montering og installation

Monteringspositionen er vilkårlig (f.eks. lodret eller vandret).

Figur 3: VDE 0100-534 (IEC 60364-5-53) fastsætter, at

- ved stik-ledningsføring ① hele tilslutningslængden a + b
- ved V-ledningsføring ② tilslutningslængden c maks. 0,5 m må ikke overskrides.

Brug tilslutningsklemmen art.-nr. 5012 010 ved V-ledningsføring.



Obs! Fare for overbelastning!

Tilslutningsklemmen 5012 010 er tilladt til en maksimal strømload ≤ 50 A.
Brug en egnet præ-sikring!

- Sæt beskyttelsesapparatet fast på skinnen, og sørg for, at skinneholderen, der kan gå i indgreb, er låst op (figur 1 ②).
- Overhold afisoleringsslængden og tilspændingsmomentet (figur 4).
- Tilslutning efter strømdiagrammet 7 (TN-systemer eller TN-S/TT-systemer).

Afmontering

Figur 6:

- Lås aflederen op, og tag den af som vist.
- Åbn skinneholderen med en flad skrueetrækker, og lad den gå i indgreb (se også figur 1 ②). Tag beskyttelsesapparatet af.

I tilfælde af fejl

Hvis den integrerede afbryderanordning udløses (f.eks. på grund af ældning ved mange gange overspænding og meget høj overspænding), skifter den optiske visning (figur 2) fra grøn (grå) til rød. Tag i dette tilfælde aflederen af, og sæt en ny afleder i (leveres separat, V50: art.-nr. 5093 508, C50: art.-nr. 5095 609). Ved apparater med flere afledere går man ud fra, at de andre ledere har været udsat for den samme belastning. Vi anbefaler at kontrollere dem og evt. udskifte dem. Bortskaf udskiftede afledere.

Fjernsignalering

Figur 6 (kun V50-..+FS.):

Ved afbrydelse af mindst en afleder kobler skiftekontakten i fjernsignaleringsmodulet fra 11/12 til 11/14. Fjernsignaleringen kan kobles som NO- eller NC-kontakt. Således kan egnede signaliseringskomponenter (f.eks. centrale fejlmeldinger, lys eller akustisk signal) aktiveres.

- Tilslut ledningerne til fjernsignalering som vist, og overhold de egnede ledningstværsnit og afisoleringsslængden.

Vedligeholdelse





Vi anbefaler at udføre en visual kontrol af den optiske visning for hver 2-4 år eller efter lynnedslag.

Bortskaffelse

- Emballage som husholdningsaffald
- Beskyttelsesapparat/afleder som elektronisk affald.

Overhold de lokale forskrifter for affaldsbortskaffelse.

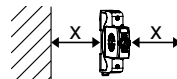
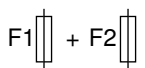
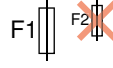
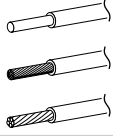
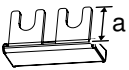
Tekniske data

	V50 ... 280	C50
IEC/DIN EN 61643-11	Class I+II / Type 1+2	
U_C	280 V AC	255 V AC
U_N	230 V AC ($\pm 10\%$)	
U_P	≤ 1300 V	≤ 1500 V
U_{res} @	1 kA ^{8/20}	700 V
	5 kA ^{8/20}	800 V
	7 kA ^{8/20}	900 V
	12,5 kA ^{8/20}	1000 V
I_{imp} T1	12,5 kA	50 kA
I_n T2	30 kA	50 kA
I_{max}	50 kA	80 kA
I_{SCCR}	50 kA _{eff}	
IP-kode	IP 20 (indbygget/built-in)	
Einbauort/ installation point	Innenraum/indoor	
Number of Ports	One-Port-SPD	
System	TN-, TT	TN-, TT (NPE)
	-40 – +80 °C -40 – +176 °F	
	5 – 95 %	
Beskyttelsessti Protection path	L-PEN L-N L-PE N-PE	N-PE
	$x \geq 1,5$ mm (0.06 in) zu Metallteilen/Geräten to metal parts/devices	
	F1 > 160 A gL/gG F2 \leq 160 A gL/gG	– (NPE)
	F1 \leq 160 A gL/gG	– (NPE)
	1.5–35 mm ² (AWG 16–2) 1.5–35 mm ² (AWG 16–2) 1.5–35 mm ² (AWG 16–2)	
Tilbehør		
	$a \leq 15.5$ mm (0.6 in)	
 5012 010	3 x 16 mm ² (3 x AWG 6)	

DA

SV Surge Protective Device (överspänningsskydd)

Art.nr	Typ	Produkt	Skyddsväg	I _{Total} 8/20	I _{Total} 10/350	I _{PE}	Kopplings- schema Bild 7
5093 508	V50-0-280	enskild avledare*	–	–	–	–	–
5093 500	V50-1-280	enpolig	L–PE/N	–	–	< 600 µA	①
5093 511	V50-3-280	trepolig	L–PE/N	120 kA	37,5 kA	< 100 µA	③
5093 513	V50-4-280	fyrpolig	L–PE, N–PE	160 kA	50 kA	< 100 µA	④
5093 522	V50-1+NPE-280	enpolig med NPE	L–N, N–PE	80 kA	25 kA	< 5 µA	⑤
5093 524	V50-2+NPE-280	tvåpolig med NPE	L–N, N–PE	80 kA	37,5 kA	< 5 µA	⑥
5093 526	V50-3+NPE-280	trepolig med NPE	L–N, N–PE	80 kA	50 kA	< 5 µA	⑦
5093 502	V50-1+FS-280	enpolig med FS	L–PE/N	–	–	< 600 µA	①
5093 516	V50-3+FS-280	trepolig med FS	L–PE/N	120 kA	37,5 kA	< 100 µA	③
5093 518	V50-4+FS-280	fyrpolig med FS	L–PE, N–PE	160 kA	50 kA	< 100 µA	④
5093 531	V50-1+NPE+FS-280	enpolig med NPE/FS	L–N, N–PE	80 kA	25 kA	< 5 µA	⑤
5093 533	V50-3+NPE+FS-280	trepolig med NPE/FS	L–N, N–PE	80 kA	37,5 kA	< 5 µA	⑦
5095 609	C50-0-255	enskild avledare*	–	–	–	–	–

*Bild 1 ①

Produktbeskrivning

Skydds-enhet mot åskström och överspänning för potentialutjämning av strömförsörjningssystem enligt VDE 0100-443 (IEC 60364-4-44) och åsk-skyddspotentialutjämning enligt VDE 0185-305 (IEC 62305). För installation på profilskena och för användning i fördelarkapslingar. Avledarna (bild 1 ①) kan kopplas en i taget. De är kodade på baksidan och förhindrar på så sätt felaktig in-koppling. De är försedda med en termodynamisk brytbar enhet och har en avledningsförmåga på upp till 50 kA (8/20) och 12,5 kA (10/350) per pol. Vid fel ändras färgen på den optiska indikatorn från grå till röd (bild 2).

Med snäppfäste för profilskena (bild 1 ②).

Gnistgapet C50-0-255 fungerar som avledare mellan nolledaren N och skyddsledaren (PE-le-dare).

Endast V50-...+FS..: Med modul för fjärrsignale-ring via potentialfri omkopplingskontakt (bild 5).

Målgrupp

Apparaten får endast installeras och anslutas av en behörig elektriker.

Allmänna säkerhetsanvisningar

- Kontrollera att strömförande ledningar är strömlösa innan du arbetar med dem och skydda dem mot återinkoppling!
- Får ej installeras under åskväder!
- Följ landets gällande regler och standarder, t. ex. VDE 0100-534 (IEC 60364-5-53)!

Installation och montering

Installationsriktningen är valfri (lodrät eller vågrät).

Bild 3: VDE 0100-534 (IEC 60364-5-53) före-skriver följande:

- vid insticksledningsdragning ① ska den totala anslutningslängden a + b
- vid fördelarledningsdragning ② ska anslut-ningslängden c

får maximalt vara 0,5 m.

Använd anslutningsklämma 5012 010 vid förde-larledningsdragning.

**Obs! Risk för överlast!**

Anslutningsklämma 5012 010 är godkänd för strömlaster på högst 50 A.
Använd en passande försäkring!

- Fäst skydds-enheten på profilskenan. Se till att

profilskenans snäppfäste är upplåst (bild 1 ②).

- Följ uppgifterna för avisoleringslängd och åt-dragningsmoment (bild 4).
- Anslut enligt kopplingsschema 7 (TN-system eller TN-S/TT-system).

Borttagning

Bild 6:

- Lås upp och dra loss avledaren som visas.
- Öppna profilskenans fäste och snäpp fast det. Använd en spårskruvmejsel (se även bild 1 ②). Ta loss skydds-enheten.

Vid fel

Om den inbyggda brytbara enheten löser ut (t.ex. vid åldrande som följd av många och kraftiga överspänningar) ändras färgen på den optiska indikatorn (bild 2) från grön (grå) till röd. Ta i så fall loss avledaren och sätt in en ny (säljs separat med V50: art.nr 5093 508, C50: art.nr 5095 609). Utgå från att alla avledare har utsatts för samma belastning om apparaten har flera avledare. Vi rekommenderar att du kontrollerar dem och byter dem om det behövs. Avfallshantera de utbytta avledarna.

Fjärrsignalering

Bild 6 (endast V50-...+FS.):

När minst en avledare kopplas bort slår omkopplingskontakten i fjärrsignaleringsmodulen om från 11/12 till 11/14. Fjärrsignaleringen kan kopplas som NO- eller NC-kontakt. På så sätt kan olika signaleringskomponenter (t.ex. centrala felmeddelanden, ljussignaler och ljudsignaler) manövreras.

- Anslut ledningar för fjärrsignalering som visas. Följ de angivna uppgifterna för ledningstvärsnitt och avisoleringslängd.

Underhåll

Vi rekommenderar att du visuellt kontrollerar de optiska indikatorerna vartannat till vart fjärde år samt efter åsknedslag.

Avfallshantering

- Förpackning: hushållsavfall
 - Skydds-enhet/avledare: elektroniskt avfall.
- Följ de lokala reglerna för avfallshantering.

Tekniska data

	V50 ... 280	C50
IEC/DIN EN 61643-11	Klass I + II / typ 1 + 2	
U _C	280 V AC	255 V AC
U _N	230 V AC (± 10 %)	
U _P	≤ 1300 V	≤ 1500 V
U _{res} @	1 kA ^{8/20}	700 V
	5 kA ^{8/20}	800 V
	7 kA ^{8/20}	900 V
	12,5 kA ^{8/20}	1000 V
I _{imp} T1	12,5 kA	50 kA
I _n T2	30 kA	50 kA
I _{max}	50 kA	80 kA
I _{SCCR}	50 kA _{eff}	
IP-klass	IP 20 (inbyggd/built-in)	
Einbauort/ installation point	Innenraum/indoor	
Number of Ports	One-Port-SPD	
System	TN-, TT	TN-, TT (NPE)
θ	-40 – +80 °C -40 – +176 °F	
φ	5 – 95 %	
Skyddsväg Protection path	L – PEN L – N L – PE N – PE	N – PE
	x ≥ 1,5 mm (0.06 in) zu Metallteilen/Geräten to metal parts/devices	
F1 + F2	F1 > 160 A gL/gG F2 ≤ 160 A gL/gG	– (NPE)
F1 F2	F1 ≤ 160 A gL/gG	– (NPE)
	1.5–35 mm ² (AWG 16–2) 1.5–35 mm ² (AWG 16–2) 1.5–35 mm ² (AWG 16–2)	
Tillbehör		
	a ≤ 15.5 mm (0.6 in)	
	3 x 16 mm ² (3 x AWG 6)	

SV

NO Surge Protective Device (overspenningsbeskyttelsesenhet)

Art.nr.	Type	Produkt	Beskyttelsesbane	I _{Total 8/20}	I _{Total 10/350}	I _{PE}	Koblings-skjema Bilde 7
5093 508	V50-0-280	enkelt avleder*	–	–	–	–	–
5093 500	V50-1-280	enpolet	L–PE/N	–	–	< 600µA	①
5093 511	V50-3-280	trepolet	L–PE/N	120 kA	37,5 kA	< 100 µA	③
5093 513	V50-4-280	firepolet	L–PE, N–PE	160 kA	50 kA	< 100 µA	④
5093 522	V50-1+NPE-280	enpolet med NPE	L–N, N–PE	80 kA	25 kA	< 5 µA	⑤
5093 524	V50-2+NPE-280	topolet med NPE	L–N, N–PE	80 kA	37,5 kA	< 5 µA	⑥
5093 526	V50-3+NPE-280	trepolet med NPE	L–N, N–PE	80 kA	50 kA	< 5 µA	⑦
5093 502	V50-1+FS-280	enpolet med FS	L–PE/N	–	–	< 600µA	①
5093 516	V50-3+FS-280	trrepolet med FS	L–PE/N	120 kA	37,5 kA	< 100 µA	③
5093 518	V50-4+FS-280	firepolet med FS	L–PE, N–PE	160 kA	50 kA	< 100 µA	④
5093 531	V50-1+NPE+FS-280	enpolet med NPE/FS	L–N, N–PE	80 kA	25 kA	< 5 µA	⑤
5093 533	V50-3+NPE+FS-280	trepolet med NPE/FS	L–N, N–PE	80 kA	37,5 kA	< 5 µA	⑦
5095 609	C50-0-255	enkelt avleder*	–	–	–	–	–

*Bilde 1 ①

NO

Produktbeskrivelse

Lynstrøm- og overspenningsbeskyttelsesenhet til potensialutjevning av strømtilførselssystemer iht. VDE 0100-443 (IEC 60364-4-44) og til lynpotensialutligning iht. VDE 0185-305 (IEC 62305). Til montering på kapselskinner og bruk i fordelingshus. Avleder (Bilde 1 ①) kan monteres enkeltvis og er kodet på baksiden for å hindre feil montering. Sie besitzen eine thermo-dynamische Den har en termo-dynamisk skillebryterenhet og har en avlederevne på opp til 50 kA (8/20) og 12,5 kA (10/350) per pol.

Ved feil veksler det visuelle displayet fra grått til rødt (Bilde 2).

Med låsbar kapselskinneholder (Bilde 1 ②).

Serie-gnistgapet C50-0-255 brukes som avleder mellom nøytrallederen (N) og beskyttelseslederen (PE-leder).

Kun V50-...+FS..: Med modul for fjernsignalisering gjennom potensialfri vekslerkontakt (Bilde 5).

Målgruppe

Montering og tilkobling av enheten må kun utføres av en elektriker.

Generell sikkerhetsinformasjon

- Før arbeider med strømledninger utføres, må strømtilførselen frakobles og sikres mot gjeninnkobling!
- Montering må ikke utføres i tordenvær!
- Overhold nasjonal lovgivning og standarder f. eks. VDE 0100-534 (IEC 60364-5-53)!

Montering og installasjon

Monteringsposisjonen er likegyldig (f.eks. loddrett eller vannrett).

Bilde 3: VDE 0100-534 (IEC 60364-5-53) krever at

- ved stikkabling ① må hele tilkoblingslengden a + b
- ved V-kabling ② må tilkoblingslengden c ikke overskride maks. 0,5 m.

Ved V-kabling brukes koblingsklemmen art.nr. 5012 010.



Obs! Overbelastningsfare!

Koblingsklemmen 5012 010 er tillatt for en maksimal strømlast på ≤ 50 A. Bruk egnet forsikring!

- Klem fast beskyttelsesenheden på kapselskinnen og sørg for at den låsbare kapselskinneholderen er avsperrret (Bilde 1 ②).
- Avisoleringslengde og strammemoment må overholdes (Bilde 4).
- Tilkobling iht. koblings skjema 7 (TN-systemer eller TN-S/TT-systemer).

Demontering

Bilde 6:

- Avsperr og trekk av avleder som vist.
- Åpne og lås fast kapselskinneholder med en flat skrutrekker (se også Bilde 1 ②). Fjerne beskyttelses enhet.

Feil

Dersom den integrerte skilleanordningen løses ut (f.eks. på grunn av elde på grunn av mange og svært høye overspenninger), veksler det visuelle displayet (Bilde 2) fra grønn (grått) til rødt. I så fall tas avlederen ut og en ny avleder settes inn (leveres separat, V50: art.nr. 5093 508, C50: art. nr. 5095 609). For enheter med flere avledere må man gå ut fra at de andre avlederne har hatt den samme belastningen. Vi anbefaler at de kontrolleres og evt. skiftes ut. Utskiftede avledere må kastes.

Fjernsignalisering

Bilde 6 (kun V50-...+FS.):

Ved frakobling av minst en avleder kobler vekslerkontakten i fjernsignaliseringsmodulen fra 11/12 til 11/14. Fjernsignaliseringen kan kobles som NO- eller NC-kontakt. På den måten kan egnede signaliseringskomponenter (f.eks. sentrale feilmeldinger, lys- eller lydsignal) aktiveres.

- Ledninger til fjernsignaliseringen kobles som vist, og ledningstverrsnittet og avisoleringslengden må overholdes.

Vedlikehold

Vi anbefaler å foreta en visuell inspeksjon av det visuelle displayet hvert 2.–4. år eller etter lynnedslag.

Avfallsbehandling

- Emballasje kastes som husholdningsavfall
- Beskyttelses enhet/avleder kastes som elektronisk avfall.

Overhold de lokale avfallsbehandlingsforskriftene.

Tekniske data

	V50 ... 280	C50
IEC/DIN EN 61643-11	Klasse I + II / type 1 + 2	
U_C	280 V AC	255 V AC
U_N	230 V AC ($\pm 10\%$)	
U_P	≤ 1300 V	≤ 1500 V
U_{res} @	1 kA $8/20$	700 V
	5 kA $8/20$	800 V
	7 kA $8/20$	900 V
	12,5 kA $8/20$	1000 V
I_{imp} T1	12,5 kA	50 kA
I_n T2	30 kA	50 kA
I_{max}	50 kA	80 kA
I_{SCCR}	50 kA _{eff}	
IP-kode	IP 20 (innebygd/built-in)	
Einbauort/ installation point	Innenraum/indoor	
Antall porter	En port-SPD	
System	TN-, TT	TN-, TT (NPE)
θ	-40 – +80 °C -40 – +176 °F	
ϕ	5 – 95 %	
Beskyttelsesbane Protection path	L – PEN L – N L – PE N – PE	N – PE
	$x \geq 1,5$ mm (0.06 in) zu Metallteilen/Geräten to metal parts/devices	
$F1 + F2$	$F1 > 160$ A gL/gG $F2 \leq 160$ A gL/gG	– (NPE)
$F1$ $F2$	$F1 \leq 160$ A gL/gG	– (NPE)
	1.5–35 mm ² (AWG 16–2)	
	1.5–35 mm ² (AWG 16–2)	
	1.5–35 mm ² (AWG 16–2)	
Tilbehør		
	$a \leq 15.5$ mm (0.6 in)	
	3 x 16 mm ² (3 x AWG 6)	

NO

FI Surge Protective Device (Ylijännitesuoja)

Tuotenro	Tyyppi	Tuote	Suojaus	I _{Yhteensä} 8/20	I _{Yhteensä} 10/350	I _{PE}	Kytkenä- kaavio Kuva 7
5093 508	V50-0-280	yksittäinen ylijännitesuoja*	–	–	–	–	–
5093 500	V50-1-280	yksinapainen	L–PE/N	–	–	< 600 µA	①
5093 511	V50-3-280	kolminapainen	L–PE/N	120 kA	37,5 kA	< 100 µA	③
5093 513	V50-4-280	nelinapainen	L–PE, N–PE	160 kA	50 kA	< 100 µA	④
5093 522	V50-1+NPE-280	yksinapainen NPE:illä	L–N, N–PE	80 kA	25 kA	< 5 µA	⑤
5093 524	V50-2+NPE-280	kaksinapainen NPE:illä	L–N, N–PE	80 kA	37,5 kA	< 5 µA	⑥
5093 526	V50-3+NPE-280	kolminapainen NPE:illä	L–N, N–PE	80 kA	50 kA	< 5 µA	⑦
5093 502	V50-1+FS-280	yksinapainen FS:illä	L–PE/N	–	–	< 600 µA	①
5093 516	V50-3+FS-280	kolminapainen FS:illä	L–PE/N	120 kA	37,5 kA	< 100 µA	③
5093 518	V50-4+FS-280	nelinapainen FS:illä	L–PE, N–PE	160 kA	50 kA	< 100 µA	④
5093 531	V50-1+NPE+FS-280	yksinapainen NPE:illä ja FS:illä	L–N, N–PE	80 kA	25 kA	< 5 µA	⑤
5093 533	V50-3+NPE+FS-280	kolminapainen NPE:illä ja FS:illä	L–N, N–PE	80 kA	37,5 kA	< 5 µA	⑦
5095 609	C50-0-255	yksittäinen ylijännitesuoja*	–	–	–	–	–

*Kuva 1 ①

Tuotekuvaus

Salama- ja ylijännitesuoja sähkösyöttöjärjestelmien potentiaalintasaukseen VDE 0100-443 (IEC 60364-4-44) mukaisesti ja salamasuojauksen potentiaalintasaukseen VDE 0185-305 (IEC 62305) mukaisesti. Voidaan asentaa asennuskiskoihin ja käyttää jakokaapeissa. Ylijännitesuojat (kuva 1 ①) voidaan liittää yksitellen, taustapuolella olevalla koodauksella estetään virheellinen liittäminen. Niissä on termodynaaminen erotuslaite ja niiden enimmäispurkauskyky on 50 kA (8/20) ja 12,5 kA (10/350) napaa kohden.

Vikatapauksessa optinen näyttö muuttuu harmaasta punaiseksi (kuva 2).

Lukittavalla asennuskiskokiinnikkeellä (kuva 1 ②).

Kipinäväli C50-0-255 on tarkoitettu ylijännitesuojaksi nollajohtimen N ja suojajohtimen (PE-johdin) väliin.

Vain V50-...+FS..: Moduuli etähälytyssignaaliilla potentiaalivapaan vaihtokoskettimen avulla (kuva 5).

Kohderyhmä

Laitteen saavat asentaa ja kytkeä vain sähkö-

asentajat.

Yleiset turvaohjeet

- Kaikki kytkennät on tehtävä jännitteettömänä!
- Asennusta ei saa suorittaa ukonilmalla!
- Pitää noudattaa kansallisia lakeja ja standardeja, esim. VDE 0100-534 (IEC 60364-5-53).

Asennus ja kytkentä

Asennusasennon voi valita vapaasti (esim. pysty- tai vaakasuoraan).

Kuva 3: VDE 0100-534 (IEC 60364-5-53) määrittää, että

– liitäntäjohdotuksessa ① liitäntäjohtojen kokonaispituus a + b

– V-johdotuksessa ② liitäntäjohtojen pituus c maks. 0,5 m ei saa ylittää.

V-johdotuksessa pitää käyttää maadoitusliitintä, tuotenro 5012 010.



Huomaa! Ylikuormitusvaara!

Maadoitusliitin 5012 010 on hyväksytty enimmäisvirtakuormalle ≤ 50 A.

Käytä sopivaa etusulaketta!

- Kiinnitä ylijännitesuoja asennuskiskoon ja ota asennuksessa huomioon, että lukittuva asennuskiskokiinnike on auki (kuva 1 ②).
- Noudata kuorintapituutta ja kiristysmomenttia (kuva 4).
- Liitäntä kytkentäkaavion mukaisesti 7 (TN-järjestelmät tai TN-S/TT-järjestelmät).

Irrotus

Kuva 6:

- Avaa ylijännitesuojan kiinnikkeet kuvauksen mukaisesti ja vedä se irti.
- Avaa asennuskiskokiinnikkeet litteällä ruuvitaltalla ja lukitse ne (katso myös kuva 1 ②). Irrota ylijännitesuoja.

Vikatapaus

Jos sisäänrakennettu erotuslaite laukeaa (esim. usein esiintyvien ja erittäin korkeiden ylijännitteiden aiheuttaman vanhenemisen vuoksi), optinen näyttö muuttuu (kuva 2) vihreästä (harmaasta) punaiseksi. Tällöin ylijännitesuoja pitää irrottaa ja korvata uudella suojalla (erikseen saatavana, V50: tuotenro 5093 508, C50: tuotenro 5095 609). Laitteissa, joissa on useita ylijännitesuojia, on otettava huomioon, että myös muut ylijännitesuojat ovat altistuneet samalle kuormitukselle. Suosittelemme niiden tarkastamista ja korvaamista tarvittaessa uusilla suojilla. Hävitä vaihdetut ylijännitesuojat.

Etähälytyskosketin

Kuva 6 (vain V50-...+FS.):

Kun vähintään yksi ylijännitesuoja erotetaan, etähälytyksen vaihtokosketin kytkeytyy 11/12 11/14. Etähälytys voidaan kytkeä joko NO- tai NC-kosketuksena. Näin voidaan ohjata sopivia hälytyksosia (esim. keskitetyt vikailmoitukset, valot tai äänisignaalit).

- Etähälytyksen johdot pitää kytkeä kuvauksen mukaisesti. Kytkennässä pitää noudattaa ilmoitettuja johtojen halkaisijoita ja kuorintapituuksia.







Huolto

Suosittellemme tekemään optisen näytön silmämääräisen tarkastuksen 2 - 4 vuoden välein tai salamaniskujen jälkeen.

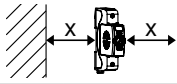
Hävittäminen

- Pakkaus hävitetään kuten talousjäte
 - ylijännitesuoja/johtimet kuten sähköromu.
- Noudata paikallisia jätteiden hävittämistä koskevia määräyksiä.

Tekniset tiedot

	V50 ... 280	C50
IEC/DIN EN 61643-11	Luokat I + II / tyypit 1 + 2	
U_C	280 V AC	255 V AC
U_N	230 V AC ($\pm 10\%$)	
U_P	≤ 1300 V	≤ 1500 V
U_{res} @	1 kA $_{8/20}$	700 V
	5 kA $_{8/20}$	800 V
	7 kA $_{8/20}$	900 V
	12,5 kA $_{8/20}$	1000 V
I_{imp} T1	12,5 kA	50 kA
I_n T2	30 kA	50 kA
I_{max}	50 kA	80 kA
I_{SCCR}	50 kA _{eff}	
IP-koodi	IP 20 (sisäänrakennettu)	
Einbauort/ installation point	Innenraum/indoor	
Porttien lukumäärä	One-Port-SPD	
Järjestelmä	TN-, TT	TN-, TT (NPE)
ϑ	-40 – +80 °C -40 – +176 °F	
ϕ	5 – 95 %	
Suojaus Protection path	L – PEN L – N L – PE N – PE	N – PE
	$x \geq 1,5$ mm (0.06 in) zu Metallteilen/Geräten to metal parts/devices	
$F1$ + $F2$	$F1 > 160$ A gL/gG $F2 \leq 160$ A gL/gG	– (NPE)
$F1$ $F2$	$F1 \leq 160$ A gL/gG	– (NPE)
	1.5–35 mm ² (AWG 16–2)	
	1.5–35 mm ² (AWG 16–2)	
	1.5–35 mm ² (AWG 16–2)	
Lisätarvikkeet		
	$a \leq 15,5$ mm (0.6 in)	
 5012 010	3 x 16 mm ² (3 x AWG 6)	

CS Surge Protective Device (zařízení přepětové ochrany)

Č. výr.	Typ	Výrobek	Chráněná cesta	$I_{\text{celk. 8/20}}$	$I_{\text{celk. 10/350}}$	I_{PE}	Schéma zapojení 7. ábra
5093 508	V50-0-280	Samostatný svodič*	–	–	–	–	–
5093 500	V50-1-280	Jednopolové provedení	L–PE/N	–	–	< 600 μA	①
5093 511	V50-3-280	Třípolové provedení	L–PE/N	120 kA	37,5 kA	< 100 μA	③
5093 513	V50-4-280	Čtyřpolové provedení	L–PE, N–PE	160 kA	50 kA	< 100 μA	④
5093 522	V50-1+NPE-280	Jednopolové provedení s NPE	L–N, N–PE	80 kA	25 kA	< 5 μA	⑤
5093 524	V50-2+NPE-280	Dvupolové provedení s NPE	L–N, N–PE	80 kA	37,5 kA	< 5 μA	⑥
5093 526	V50-3+NPE-280	Třípolové provedení s NPE	L–N, N–PE	80 kA	50 kA	< 5 μA	⑦
5093 502	V50-1+FS-280	Jednopolové provedení s FS	L–PE/N	–	–	< 600 μA	①
5093 516	V50-3+FS-280	třípolový s FS	L–PE/N	120 kA	37,5 kA	< 100 μA	③
5093 518	V50-4+FS-280	čtyřpolový s FS	L–PE, N–PE	160 kA	50 kA	< 100 μA	④
5093 531	V50-1+NPE+FS-280	Jednopolové provedení s NPE/FS	L–N, N–PE	80 kA	25 kA	< 5 μA	⑤
5093 533	V50-3+NPE+FS-280	Třípolové provedení s NPE/FS	L–N, N–PE	80 kA	37,5 kA	< 5 μA	⑦
5095 609	C50-0-255	Samostatný svodič*	–	–	–	–	–

*1 ①. ábra ①

Popis výrobku

Zařízení na ochranu před bleskovými proudy a přepětím, k vyrovnání potenciálů v napájecích systémech dle VDE 0100-443 (IEC 60364-4-44) a k vyrovnání potenciálů v ochraně před bleskem dle VDE 0185-305 (IEC 62305). Určeno k montáži na profilovou lištu a k použití v rozvaděčových skříních. Svodiče (obr. 1 ①) lze zapojovat jednotlivě a jsou na zadní straně kódované, čímž se předchází chybnému nasunutí. Disponují termodynamickým oddělovacím zařízením a svodovým proudem až 50 kA (8/20) a 12,5 kA (10/350) na každém pólu.

V případě chyby změny optický indikátor barvu ze šedé na červenou (obr. 2).

S naklapávacím držákem profilové lišty (obr. 1 ②).

Jiskřiště C50-0-255 je určeno k použití jako svodič mezi nulovým vodičem N a ochranným vodičem (PE).

Jen V50-...+FS..: S modulem pro dálkovou signalizaci prostřednictvím bezpotenciálového přepínacího kontaktu (obr. 5).

Cílová skupina

Montáž a připojení přístroje smí provádět pouze

pracovník s elektrotechnickou kvalifikací.

Všeobecná bezpečnostní upozornění

- Před pracemi na vedeních elektrického proudu zajistěte odpojení od napájení a napájení zabezpečte proti opětovnému zapnutí!
- Montáž neprovádějte za bouřky!
- Dbejte národních zákonů a norem, například VDE 0100-534 (IEC 60364-5-53)!

Montáž a instalace

Montážní poloha je libovolná (například svislá nebo vodorovná).

Obr. 3: VDE 0100-534 (IEC 60364-5-53) stanovuje, že

- při bodovém zapojení ① celá délka připojení a + b
- při zapojení do V ② délka připojení c nesmí být větší než 0,5 m.

Při zapojení do V použijte připojovací svorku s číslem výrobku 5012 010.

**Pozor! Nebezpečí přetížení!**

Připojovací svorka 5012 010 je přípustná pro maximální proudové zatížení $\leq 50 \text{ A}$. Použijte vhodné vstupní jištění!

- Ochranné zařízení osadíte na profilovou lištu, přičemž dejte pozor, aby byl odjištěn naklapávací držák profilové lišty (obr. 1 ②).
- Dodržujte délku odizolování a utahovací moment (obr. 4).
- Připojení dle schématu zapojení 7 (systémy TN, resp. systémy TN-S/TT).

Demontáž

Obr. 6:

- Svodič odjistěte a stáhněte dle vyobrazení.
- Držák profilové lišty otevřete plochým šroubovákem a zaklapněte ho (viz také obr. 1 ②). Sundejte ochranné zařízení.

V případě chyby

Jestliže se aktivuje integrované oddělovací zařízení (například v důsledku stárnutí kvůli velkému počtu velmi vysokých přepětí), změní se barva optického indikátoru (obr. 2) z zelená (šedá) na červenou. V tomto případě svodič sundejte a nainstalujte nový (k dispozici samostatně, V50: č. výrobku 5093 508, C50: č. výrobku 5095 609). U přístrojů s více svodiči se předpokládá, že ostatní svodiče byly vystaveny stejnému zatížení. Doporučujeme je zkontrolovat a případně také vyměnit. Vyměněné svodiče zlikvidujte.

Dálková signalizace

Obr. 6 (jen V50-...+FS.):

Při odpojení alespoň jednoho svodiče se přepínací kontakt v modulu dálkové signalizace přepne z 11/12 na 11/14. Dálkovou signalizaci lze zapojit buď jako kontakt NO, nebo jako kontakt NC. Lze tak ovládat vhodné signalizační komponenty (například centrální zařízení k signalizaci chyb, světelnou nebo zvukovou signalizaci).

- Vedení dálkové signalizace připojte dle vyobrazení, přičemž dodržujte uvedený průřez vodiče a délku odizolování.

Údržba

Doporučujeme, abyste každé 2–4 roky nebo po úderu blesku prováděli vizuální kontrolu optické indikace.

Likvidace

- Obal – domovní odpad
- Ochranné zařízení / svodič jako elektronický odpad.

Dbejte místních předpisů o likvidaci odpadu.

Technické údaje

	V50 ... 280	C50	
IEC/DIN EN 61643-11	Třída I + II / typ 1 + 2		
U_C	280 V AC	255 V AC	
U_N	230 V AC ($\pm 10\%$)		
U_P	≤ 1300 V	≤ 1500 V	
U_{res} @	1 kA ^{8/20}	700 V	–
	5 kA ^{8/20}	800 V	–
	7 kA ^{8/20}	900 V	–
	12,5 kA ^{8/20}	1000 V	–
I_{imp} T1	12,5 kA	50 kA	
I_n T2	30 kA	50 kA	
I_{max}	50 kA	80 kA	
I_{SCCR}	50 kA _{eff}		
Kód IP	IP 20 (v nainstalovaném stavu/built-in)		
Einbauort/ installation point	Innenraum/indoor		
Počet svorek	Jedno svorkové SPD		
Systém	TN-, TT	TN-, TT (NPE)	
ϑ	-40 – +80 °C -40 – +176 °F		
ϕ	5 – 95 %		
Chráněná cesta Protection path	L–PEN L–N L–PE N–PE	N–PE	
	$x \geq 1,5$ mm (0.06 in) zu Metallteilen/Geräten to metal parts/devices		
$F1 + F2$	$F1 > 160$ A gL/gG $F2 \leq 160$ A gL/gG	– (NPE)	
$F1$ $F2$	$F1 \leq 160$ A gL/gG	– (NPE)	
	1.5–35 mm ² (AWG 16–2)		
	1.5–35 mm ² (AWG 16–2)		
	1.5–35 mm ² (AWG 16–2)		
Příslušenství			
	$a \leq 15.5$ mm (0.6 in)		
 5012 010	3 x 16 mm ² (3 x AWG 6)		

HU Surge Protective Device (túlfeszültség-védelmi készülék)

Cikksz.	Típus	Termék	Védelmi út	I _{Totál} 8/20	I _{Totál} 10/350	I _{PE}	Kapcsolási rajz 7. ábra
5093 508	V50-0-280	levezető*	–	–	–	–	–
5093 500	V50-1-280	egypólusú	L–PE/N	–	–	< 600 µA	①
5093 511	V50-3-280	hárompólusú	L–PE/N	120 kA	37,5 kA	< 100 µA	③
5093 513	V50-4-280	négy pólusú	L–PE, N–PE	160 kA	50 kA	< 100 µA	④
5093 522	V50-1+NPE-280	egypólusú, NPE-vel	L–N, N–PE	80 kA	25 kA	< 5 µA	⑤
5093 524	V50-2+NPE-280	kétpólusú, NPE-vel	L–N, N–PE	80 kA	37,5 kA	< 5 µA	⑥
5093 526	V50-3+NPE-280	hárompólusú, NPE-vel	L–N, N–PE	80 kA	50 kA	< 5 µA	⑦
5093 502	V50-1+FS-280	egypólusú, FS-sel	L–PE/N	–	–	< 600 µA	①
5093 516	V50-3+FS-280	hárompólusú, FS-sel	L–PE/N	120 kA	37,5 kA	< 100 µA	③
5093 518	V50-4+FS-280	négy pólusú, FS-sel	L–PE, N–PE	160 kA	50 kA	< 100 µA	④
5093 531	V50-1+NPE+FS-280	egypólusú, NPE-vel/ FS-sel	L–N, N–PE	80 kA	25 kA	< 5 µA	⑤
5093 533	V50-3+NPE+FS-280	hárompólusú, NPE-vel/ FS-sel	L–N, N–PE	80 kA	37,5 kA	< 5 µA	⑦
5095 609	C50-0-255	levezető*	–	–	–	–	–

*1 ①. ábra

Termékleírás

Villámáram- és túlfeszültség-védelmi készülék VDE 0100-443 (IEC 60364-4-44) szerinti áramellátó rendszerek potenciálkiegyenlítésére és VDE 0185-305 (IEC 62305) szerinti villámvédelmi potenciálkiegyenlítésre. Kalapsínre történő szereléshez és elosztóházakban történő használatra. A levezetők (1 ①. ábra) egyenként dugaszolhatók és a helytelen dugaszolás elkerülése érdekében a hátoldalon kódolással rendelkeznek. Termo-dinamikus leválasztó szerkezettel rendelkeznek, és levezető képességük pólusonként max. 50 kA (8/20) és 12,5 kA (10/350) is lehet.

Hiba esetén az optikai kijelző szürkéről pirosra vált (2. ábra).

Bepattintható kalapsíntartóval rendelkeznek (1 ②. ábra).

A C50-0-255 szikraköz az N semleges vezető és a védővezető (PE-vezető) közötti levezetőként szolgál.

Csak V50-...+FS..: Potenciálmentes váltóérintkezővel történő távjelzésre szolgáló modul (5. ábra).

Célcsoport

A készülék szerelését és csatlakoztatását csak elektromos szakember végezheti el.

Általános biztonsági tudnivalók

- Az áramvezetékeken végzendő munkálatok előtt hozzon létre feszültségmentes állapotot és biztosítsa azt véletlen visszakapcsolás ellen!
- Viharos időben nem szabad szerelést végezni!
- A nemzeti törvényeket és szabványokat, pl. a VDE 0100-534 (IEC 60364-5-53) szabányt be kell tartani!

Szerelés és telepítés

A beépítési helyzet tetszőleges (pl. függőleges vagy vízszintes).

3. ábra: A VDE 0100-534 (IEC 60364-5-53) előírja, hogy

- leágazó vezeték esetén ① a teljes a + b csatlakoztatási hossz
- V-vezeték esetén ② a c csatlakoztatási hossz

0,5 m nem lehet túllépni.

V-huzalozás esetén az 5012 010 cikkszámú csatlakozókapcsot kell használni.

**Figyelem! Túlterhelésveszély!**

Az 5012 010 cikkszámú csatlakozókapocs maximum ≤ 50 A áramterhelésre engedélyezett.

Megfelelő előtétbiztosítót kell használni!

- Rögzítse a védőkészüléket a kalapsínre, közben ügyeljen arra, hogy a bepattintható kalapsíntartó ki legyen reteszelve (1 2. ábra).
- A blankolási hosszat és a meghúzási nyomatékot be kell tartani (4. ábra).
- A csatlakoztatást a 7 (TN-rendszerek, ill. a TN-S/TT-rendszerek) kapcsolási rajz szerint kell elvégezni.

Leszerelés

6. ábra

- Az ábra szerint reteszelve ki és húzza le a levezetőt.
- Lapos csavarhúzóval nyissa ki és pattintsa be a kalapsíntartót (lásd 1 2. ábra is). Vegye le a védőkészüléket.

Hiba

Ha a beépített leválasztó szerkezet kiold (pl. a gyakori és nagyon nagy túlfeszültség okozta öregedés miatt), akkor az optikai kijelző (2. ábra) zöldről (szürkéről) pirosra vált. Ebben az esetben vegye le a levezetőt, és helyezzen be új levezetőt (külön kapható, V50: cikkszám: 5093 508, C50: cikkszám: 5095 609). Több levezetővel rendelkező készülékeknél abból kell kiindulni, hogy a többi levezetőnek ugyanazt a terhelést kellett elviselnie. Javasoljuk, hogy azokat is ellenőrizze, és szükség esetén cserélje ki őket. A kicserélt levezetőket szakszerűen ártalmatlanítani kell.

Távjelzés

6+. ábra (csak V50-...+FS.):

Ha legalább egy levezető leválaszt, akkor a távjelző modulban lévő váltóérintkező 11/12-ről 11/14-re vált. A távjelzés NO- vagy NC-érintkezőként kapcsolható. Így a jelzéseket (pl. központi hibaüzeneteket, fény- vagy akusztikus jeleket) adó megfelelő egységek vezérelhetők.

- A távjelzésre szolgáló vezetékeket az ábra szerint kell csatlakoztatni, és a megadott vezeték-keresztmetszetet és blankolási hosszat be kell tartani.

Karbantartás



Javasoljuk, hogy 2–4 évenként vagy villámcsapások után végezze el az optikai kijelző szemrevételezéses ellenőrzését.

Ártalmatlanítás

- A csomagolást háztartási hulladékként.
- A védőkészüléket/levezetőt elektronikai hulladékként.

A helyi hulladék-ártalmatlanítási előírásokat figyelembe kell venni.

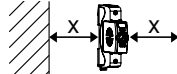
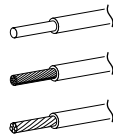
Műszaki adatok

	V50 ... 280	C50	
IEC/DIN EN 61643-11	I. / II. osztály / 1. + 2. típus		
U_C	280 V AC	255 V AC	
U_N	230 V AC ($\pm 10\%$)		
U_P	≤ 1300 V	≤ 1500 V	
U_{res} @	1 kA $8/20$	700 V	–
	5 kA $8/20$	800 V	–
	7 kA $8/20$	900 V	–
	12,5 kA $8/20$	1000 V	–
I_{imp} T1	12,5 kA	50 kA	
I_n T2	30 kA	50 kA	
I_{max}	50 kA	80 kA	
I_{SCCR}	50 kA _{eff}		
IP-kód	IP 20 (beépítve/built-in)		
Einbauort/ installation point	Innenraum/indoor		
Portok száma	One-Port-SPD		
rendszer	TN-, TT	TN-, TT (NPE)	
θ	-40 – +80 °C -40 – +176 °F		
φ	5 – 95 %		
Védelmi út Protection path	L–PEN L–N L–PE N–PE	N–PE	
	$x \geq 1,5$ mm (0.06 in) zu Metallteilen/Geräten to metal parts/devices		
F_1 + F_2	$F_1 > 160$ A gL/gG $F_2 \leq 160$ A gL/gG	– (NPE)	
F_1 F_2	$F_1 \leq 160$ A gL/gG	– (NPE)	
	1.5–35 mm ² (AWG 16–2)	1.5–35 mm ² (AWG 16–2)	
tartozék			
	$a \leq 15,5$ mm (0.6 in)		
 5012 010	3 x 16 mm ² (3 x AWG 6)		

PL Surge Protective Device (Urządzenie ochrony przepięciowej)

Nr kat.	Typ	Produkt	Strefa ochrony	$I_{\text{Calc. 8/20}}$	$I_{\text{Calc. 10/350}}$	I_{PE}	Schemat połączeń Rys. 7
5093 508	V50-0-280	pojedynczy ogranicznik*	–	–	–	–	–
5093 500	V50-1-280	jednobiegunowy	L–PE/N	–	–	< 600µA	①
5093 511	V50-3-280	trzybiegunowy	L–PE/N	120 kA	37,5 kA	< 100 µA	③
5093 513	V50-4-280	czterobiegunowy	L–PE, N–PE	160 kA	50 kA	< 100 µA	④
5093 522	V50-1+NPE-280	jednobiegunowy z NPE	L–N, N–PE	80 kA	25 kA	< 5 µA	⑤
5093 524	V50-2+NPE-280	dwubiegunowe z NPE	L–N, N–PE	80 kA	37,5 kA	< 5 µA	⑥
5093 526	V50-3+NPE-280	trzybiegunowy z NPE	L–N, N–PE	80 kA	50 kA	< 5 µA	⑦
5093 502	V50-1+FS-280	jednobiegunowy z FS	L–PE/N	–	–	< 600µA	①
5093 516	V50-3+FS-280	trzybiegunowy z FS	L–PE/N	120 kA	37,5 kA	< 100 µA	③
5093 518	V50-4+FS-280	czterobiegunowy z FS	L–PE, N–PE	160 kA	50 kA	< 100 µA	④
5093 531	V50-1+NPE+FS-280	jednobiegunowy z NPE/FS	L–N, N–PE	80 kA	25 kA	< 5 µA	⑤
5093 533	V50-3+NPE+FS-280	trzybiegunowy z NPE/FS	L–N, N–PE	80 kA	37,5 kA	< 5 µA	⑦
5095 609	C50-0-255	pojedynczy ogranicznik*	–	–	–	–	–

*Rys. 1 ①

Opis produktu

Urządzenie ochrony odgromowej i przepięciowej do wyrównywania potencjałów systemów zasilających wg VDE 0100-443 (IEC 60364-4-44) i do wyrównywania potencjałów ochrony odgromowej wg VDE 0185-305 (IEC 62305). Do montażu na szynie kołpakowej i do zastosowania w obudowach rozdzielczych. Ograniczniki (rys. 1 ①) wtyka się pojedynczo i koduje z tyłu w celu uniknięcia pomyłki przy podłączaniu. Posiadają one dynamiczne urządzenie separujące oraz odprowadzanie do 50 kA (8/20) i 12,5 kA (10/350) na biegun.

W razie błędu wskaźnik optyczny zmieni kolor z szarego na czerwony (rys. 2).

Z zatraskowych uchwytem szyny (rys. 1 ②).

Iskiernik C50-0-255 do zastosowania w roli ogranicznika między przewodem neutralnym N a ochronnym (przewodem PE).

Nur V50-...+FS..: Z modułem do zdalnej sygnalizacji przez bezpotencjałowy styk przełączny (rys. 5).

Grupa docelowa

Montaż i podłączenie urządzenia mogą być przeprowadzane wyłącznie przez elektryka.

Ogólne wskazówki bezpieczeństwa

- Przed rozpoczęciem prac z przewodami prowadzącymi prąd należy wyłączyć napięcie i zabezpieczyć przed ponownym włączeniem!
- Nie wykonywać montażu podczas burzy!
- Przestrzegać krajowych przepisów i norm, np. VDE 0100-534 (IEC 60364-5-53)!

Montaż i instalacja

Pozycja montażu dowolna (np. pionowa lub pozioma).

Na rys. 3: VDE 0100-534 (IEC 60364-5-53) pokazuje, że

- przy okablowaniu rozgałęzienia ① dł. przyłączy a + b
 - przy okablowaniu V ② dł. przyłącza c
- nie należy przekraczać maksymalnej wysokości 0,5 m.

Przy okablowaniu V zastosować zacisk podłączeniowy, nr kat. 5012 010.

**Uwaga! Niebezpieczeństwo przeciążenia!**

Maksymalne obciążenie zacisku przyłączeniowego 5012 010 to ≤ 50 A.

Należy zastosować odpowiedni bezpiecznik!

- Zaciśnąć urządzenie ochronne na szynie pa-miętając aby zatraskowa szyna kołpakowa była odblokowana (rys. 1 ②).
- Przestrzegać dł. zdjęcia przewodu i momentu dokręcającego (rys. 4).
- Podłączenie wg schematu podłączenia 7 (systemy TN lub TN-S/TT).

Demontaż

Rys. 6:

- Ogranicznik odblokować w pokazany sposób i zdjąć.
- Uchwyt szyny kołpakowej rozewrzeć śrubokrętem płaskim i zatrzasnąć (patrz rys. 1 ②). Zdjąć urządzenie ochronne.

Błąd

Jeżeli zintegrowane urządzenie separujące zostanie wyzwolone (np. przez zużycie czy wielokrotne wysokie przebiegi), wskaźnik optyczny (rys. 2) zmieni kolor z zielonego (szarego) na czerwony. W takim przypadku zdjąć ogranicznik i wymienić na nowy (dostępny osobno, V50: nr kat. 5093 508, C50: nr kat. 5095 609). W przypadku urządzeń z wieloma ogranicznikami zakładamy, że inne ograniczniki zostały poddane takim samym obciążeniom. Zaleca się ich sprawdzenie i ew. wymianę. Zużyte ograniczniki zutylizować.

zdalna sygnalizacja

Rys. 6 (tylko V50-...+FS.):

Przy odłączaniu min. jednego ogranicznika styk przełączny w module sygnalizacji zdalnej przełączy się z 11/12 na 11/14. Sygnalizacja zdalna może być podłączana przez styk NO lub NC. Pozwala sterować wybranymi komponentami sygnalizacji (np. centralnymi komunikatami błędów, światłem, sygnałem akustycznym).

- Przewody do sygnalizacji zdalnej podłączyć w pokazany sposób, przestrzegając przekroju przewodów i długości zdjęcia izolacji.

Konserwacja

Zalecamy, aby co 2–4 lata lub po uderzeniu pioruna przeprowadzić kontrolę wizualną.

Utylizacja

- Opakowanie jak śmieci gospodarskie
- Urządzenie ochronne/ogranicznik jak odpady elektroniczne.

Proszę przestrzegać obowiązujących przepisów

w zakresie utylizacji odpadów.

Dane techniczne

	V50 ... 280	C50	
IEC/DIN EN 61643-11	klasa I + II / typ 1 + 2		
U_C	280 V AC	255 V AC	
U_N	230 V AC ($\pm 10\%$)		
U_P	≤ 1300 V	≤ 1500 V	
U_{res} @	1 kA ^{8/20}	700 V	–
	5 kA ^{8/20}	800 V	–
	7 kA ^{8/20}	900 V	–
	12,5 kA ^{8/20}	1000 V	–
I_{imp} T1	12,5 kA	50 kA	
I_n T2	30 kA	50 kA	
I_{max}	50 kA	80 kA	
I_{SCCR}	50 kA _{eff}		
Stopień IP	IP 20 (wbudowany/built-in)		
Einbauort/ installation point	Innenraum/indoor		
Number of Ports	One-Port-SPD		
System	TN-, TT	TN-, TT (NPE)	
ϑ	-40 – +80 °C -40 – +176 °F		
ϕ	5 – 95 %		
Strefa ochrony Protection path	L – PEN L – N L – PE N – PE	N – PE	
	$x \geq 1,5$ mm (0.06 in) zu Metallteilen/Geräten to metal parts/devices		
$F1 + F2$	$F1 > 160$ A gL/gG $F2 \leq 160$ A gL/gG	– (NPE)	
$F1$ $F2$	$F1 \leq 160$ A gL/gG	– (NPE)	
	1.5–35 mm ² (AWG 16–2) 1.5–35 mm ² (AWG 16–2) 1.5–35 mm ² (AWG 16–2)		
Osprzęt			
	$a \leq 15.5$ mm (0.6 in)		
	3 x 16 mm ² (3 x AWG 6)		

SR Surge Protective Device (Uređaj za zaštitu od prenapona)

Br.art.	Tip	Proizvod	Zaštitna staza	$I_{Total\ 8/20}$	$I_{Total\ 10/350}$	I_{PE}	Šema Slika 7
5093 508	V50-0-280	pojedinačni odvodnik*	–	–	–	–	–
5093 500	V50-1-280	jednopolni	L–PE/N	–	–	< 600 μ A	①
5093 511	V50-3-280	tropolni	L–PE/N	120 kA	37,5 kA	< 100 μ A	③
5093 513	V50-4-280	četvoropolni	L–PE, N–PE	160 kA	50 kA	< 100 μ A	④
5093 522	V50-1+NPE-280	jednopolni sa NPE	L–N, N–PE	80 kA	25 kA	< 5 μ A	⑤
5093 524	V50-2+NPE-280	dvopolni sa NPE	L–N, N–PE	80 kA	37,5 kA	< 5 μ A	⑥
5093 526	V50-3+NPE-280	tropolni sa NPE	L–N, N–PE	80 kA	50 kA	< 5 μ A	⑦
5093 502	V50-1+FS-280	ednopolni sa FS	L–PE/N	–	–	< 600 μ A	①
5093 516	V50-3+FS-280	tropolni sa FS	L–PE/N	120 kA	37,5 kA	< 100 μ A	③
5093 518	V50-4+FS-280	četvoropolni sa FS	L–PE, N–PE	160 kA	50 kA	< 100 μ A	④
5093 531	V50-1+NPE+FS-280	jednopolni sa NPE/FS	L–N, N–PE	80 kA	25 kA	< 5 μ A	⑤
5093 533	V50-3+NPE+FS-280	troploni sa NPE/FS	L–N, N–PE	80 kA	37,5 kA	< 5 μ A	⑦
5095 609	C50-0-255	pojedinačni odvodnik*	–	–	–	–	–

*Slika 1 ①

Opis proizvoda

Gromobranski i prenaponski zaštitni uređaj za izjednačavanje potencijala sistema za snabdevanje strujom prema VDE 0100-443 (IEC 60364-4-44) i za izjednačavanje potencijala u gromobranskoj zaštiti prema VDE 0185-305 (IEC 62305). Za montažu na torban šine i za primenu u kućištima razdelnika. Odvodnici prenapona (slika 1 ①) mogu da se priključe pojedinačno i kodirani su na poledini kako bi se izbeglo pogrešno priključivanje. Poseduju termodinamičke razdvojnice i raspolažu kapacitetom odvođenja do 50 kA (8/20) i 12,5 kA (10/350) po polu.

U slučaju greške optički indikator menja boju sa sive na crvenu (slika 2).

Sa uklopnim držačem šine (slika 1 ②).

Iskrište C50-0-255 je predviđeno kao odvodnik između neutralnog provodnika N i zaštitnog provodnika (PE-provodnik).

Samo V50-...+FS.: Sa modulom za daljinsku signalizaciju preko preklopnog kontakta bez potencijala (slika 5).

Ciljna grupa

Montažu priključak uređaja smeju da izvode samo električari.

Opšte sigurnosne napomene

- Pre radova na strujnim provodnicima obezbediti da napon bude isključen i osigurati od slučajnog uključivanja!
- Montažu ne izvoditi tokom nevremena!
- Pridržavati se lokalnih zakona i standarda, npr. VDE 0100-534 (IEC 60364-5-53)!

Montaža i instalacija

Ugradni položaj je proizvoljan (npr. uspravno ili vodoravno).

Na slici 3: VDE 0100-534 (IEC 60364-5-53) prikazano je da

- kod paralelnog ožičenja ① ukupna priključna dužina a + b
- kod V-ožičenja ② priključna dužina c treba da iznosi 0,5 mako je moguće, ali ne sme da pređe maks. 0,5 m.

Kod V-ožičenja koristiti priključnu klemu br. art. 5012 010.

**Pažnja! Opasnost od preopterećenja!**

Priključna klemu 5012 010 dozvoljena je za maksimalno strujno opterećenje ≤ 50 A. Primeniti odgovarajući osigurač!

- Zaštitni uređaj priključiti na torban šinu, pri tom voditi računa da su uklopni držači šine otključani (slika 1 ②).
- Pridržavati se predviđenih dužina za abizolaciju i zateznog momenta (slika 4).
- Priključak prema šemi 7 (TN-sistemi, odn. TN-S/TT-sistemi).

Demontaža

Slika 6:

- Odvodnik otključati i skinuti kao što je prikazano.
- Držac šine otvoriti pomoću ravnog odvijača i uklopiti (pogledati i sliku 1 ②). Skinuti zaštitni uređaj.

Greška

Kada se aktivira integrisani razdvojn timer (npr. usled dotrajlosti ili višestrukih i veoma visokih prenapona), optički indikator (slika 2) menja boju iz zelene (sive) u crvenu. U tom slučaju izvaditi odvodnik i montirati novi (naručuje se posebno, V50: br. art. 5093 508, C50: br. art. 5095 609). Kod uređaja s više odvodnika potrebno je pretpostaviti da su i drugi odvodnici pod istim opterećenjem. Preporučujemo da se ispitaju i po potrebi zamene. Zamenjene odvodnike baciti na odgovarajući način.

Daljinska signalizacija

Slika 6 (samo V50-...+FS..):

Kod odvajanja najmanje jednog odvodnika kontakt preklopa u modulu daljinske signalizacije prebacuje se sa 11/12 na 11/14. Daljinska signalizacija može da se priključi kao NO ili NC kontakt. Na taj način može da se upravlja odgovarajućim komponentama za signalizaciju (npr. centralna prijava greške, svetlo ili akustični signal).

- Kablove za daljinsku signalizaciju priključiti kao što je prikazano, pri tom se pridržavati navedenih prečnika kablova i dužina abizolacije.

Održavanje

Preporučujemo vizualnu kontrolu optičkog indikatora na svake 2–4 godine ili posle udara грома.

Bacanje

- Ambalaža kao kućno smeće
 - Zaštitni uređaj/odvodnik kao električni otpad.
- Pridržavati se lokalnih propisa o odlaganju smeća.

Tehnički podaci

	V50 ... 280	C50
IEC/DIN EN 61643-11	Class I+II / Type 1+2	
U_C	280 V AC	255 V AC
U_N	230 V AC ($\pm 10\%$)	
U_P	≤ 1300 V	≤ 1500 V
U_{res} @	1 kA $8/20$	700 V
	5 kA $8/20$	800 V
	7 kA $8/20$	900 V
	12,5 kA $8/20$	1000 V
I_{imp} T1	12,5 kA	50 kA
I_n T2	30 kA	50 kA
I_{max}	50 kA	80 kA
I_{SCCR}	50 kA _{eff}	
IP-Code	IP 20 (ugrađeno/built-in)	
Einbauort/ installation point	Innenraum/indoor	
Number of Ports	One-Port-SPD	
Sistem	TN-, TT	TN-, TT (NPE)
ϑ	-40 – +80 °C -40 – +176 °F	
ϕ	5 – 95 %	
Schutzpfad Protection path	L–PEN L–N L–PE N–PE	N–PE
	$x \geq 1,5$ mm (0.06 in) zu Metallteilen/Geräten to metal parts/devices	
F_1 + F_2	$F_1 > 160$ A gL/gG $F_2 \leq 160$ A gL/gG	– (NPE)
F_1 F_2	$F_1 \leq 160$ A gL/gG	– (NPE)
	1.5–35 mm ² (AWG 16–2) 1.5–35 mm ² (AWG 16–2) 1.5–35 mm ² (AWG 16–2)	
Pribor		
	$a \leq 15.5$ mm (0.6 in)	
	3 x 16 mm ² (3 x AWG 6)	

HR Surge Protective Device (Uređaj za zaštitu od prenapona)

Br. art.	Tip	Proizvod	Zaštitna putanja	I_{Ukupno} 8/20	I_{Ukupno} 10/350	I_{PE}	Uklonni plan sl. 7
5093 508	V50-0-280	pojedinačni odvodnik*	–	–	–	–	–
5093 500	V50-1-280	jednopolan	L–PE/N	–	–	< 600 μ A	①
5093 511	V50-3-280	tropolan	L–PE/N	120 kA	37,5 kA	< 100 μ A	③
5093 513	V50-4-280	četveropolni	L–PE, N–PE	160 kA	50 kA	< 100 μ A	④
5093 522	V50-1+NPE-280	jednopolan sa NPE	L–N, N–PE	80 kA	25 kA	< 5 μ A	⑤
5093 524	V50-2+NPE-280	dvopolni s NPE	L–N, N–PE	80 kA	37,5 kA	< 5 μ A	⑥
5093 526	V50-3+NPE-280	tropolno s NPE	L–N, N–PE	80 kA	50 kA	< 5 μ A	⑦
5093 502	V50-1+FS-280	jednopolan sa FS	L–PE/N	–	–	< 600 μ A	①
5093 516	V50-3+FS-280	tropolno s FS	L–PE/N	120 kA	37,5 kA	< 100 μ A	③
5093 518	V50-4+FS-280	četiripolno s FS	L–PE, N–PE	160 kA	50 kA	< 100 μ A	④
5093 531	V50-1+NPE+FS-280	jednopolan sa NPE/ FS	L–N, N–PE	80 kA	25 kA	< 5 μ A	⑤
5093 533	V50-3+NPE+FS-280	tropolno s NPE/NFS	L–N, N–PE	80 kA	37,5 kA	< 5 μ A	⑦
5095 609	C50-0-255	pojedinačni odvodnik*	–	–	–	–	–

*sl. 1 ①

Opis proizvoda

Zaštitni uređaj za struju munje i prenapon za izjednačenje potencijala za sustave napajanja sukladno VDE 0100-443 (IEC 60364-4-44) i za sustav za izjednačenje potencijala za zaštitu od munje sukladno VDE 0185-305 (IEC 62305). Za montažu na preforirani montažni profil i primjenu u razvodnim ormarima. Odvodnici (sl. 1 ①) se priključuju zasebno i kodirani su odostraga kako bi se izbjeglo pogrešno priključenje. Posjeduju termodinamički odstojnik i imaju sposobnost pražnjenja od 50 kA (8/20) i 12,5 kA (10/350) po polu.

U slučaju pogreške, optički prikaz skokove od sive do crvene boje (sl. 2).

S držačem za perforirani montažni profil (sl. 1 ②).

Iskrište C50-0-255 određeno je kao odvodnik između neutralnog vodiča N i zaštitnog vodiča (PE-vodič).

Samo V50-...+FS...: S modulom za daljinsko signaliziranje putem bespotencijalnog izmjenjivača (sl. 5).

Ciljana grupa

Montažu i priključak uređaja smije vršiti samo električar.

Opća sigurnosna upozorenja

- Prije rada sa strujnim vodičima uspostavite nenaponsko stanje i osigurajte protiv ponovnog uključivanja!
- Montažu ne vršite tijekom nevremena!
- Poštujte nacionalne zakone i norme, npr. VDE 0100-534 (IEC 60364-5-53)!

Montaža i instalacija

Položaj ugradnje je proizvoljan (npr. okomito ili vodoravno).

Sl. 3: VDE 0100-534 (IEC 60364-5-53) navodi da

- prilikom ožičenja ① ukupna priključna duljina $a + b$
- kod V-ožičenja ② ne smije prekoračiti priključnu duljinu c maks. 0,5 m.

Prilikom V-ožičenja koristite obujmicu br. art. 5012 010.

**Pažnja! Opasnost od preopterećenja!**

Priključna stezaljka 5012 010 dozvoljena je za maksimalno strujno opterećenje ≤ 50 A. Koristite odgovarajući osigurač!

- Zaštitni uređaj zalijepite perforirani montažni profil i pritom pazite da je držač istog odblokiran (sl. 1 ②).
- Pridržavajte se izolacijske duljine i zateznog momenta (sl. 4).
- Priključak sukladno uklopnom planu 7 (TN sustavi odn. TN-S/TT sustavi).

Demontaža

Slika 6:

- Odvodnik odblokirajte i skinite kako je prikazano.
- Otvorite i uglavite držač za perforirani montažni profil pomoću plosnatog odvijača (pogledati sl. 1 ②). Skinite zaštitni uređaj.

Kvar

Aktivacijom integriranog odstoynika (npr. starenjem zbog višestrukih i jako visokih prenapona) mijenja se optički prikaz (sl. 2) sa zelene (sivog) na crveno. U ovom slučaju skinite odvodnik i umetnite novi (dostupno zasebno, V50: br. art. 5093 508, C50: br. art. 5095 609). Kod uređaja s više odvodnika mora se poći od toga da i ostali odvodnici imaju jednako opterećenje. Preporučamo da ih ispitajte i po potrebi nadomjestite. Zbri- nite zamijenjene odvodnike.

Daljinska signalizacija

Sl. 6 (samo V50-...+FS.):

Prilikom razdjeljivanja najmanje jednog odvodnika, kontakt mjenjača u daljinskom signalizacijskom modulu mijenja se s 11/12 na 11/14. Daljinska signalizacija može se paliti kao NO ili NC kontakt. Tako se mogu navoditi prikladne signalizacijske komponente (npr. centralne poruke o pogrešci, svjetlo ili akustični signali).

- Vodove za daljinsku signalizaciju priključite kako je prikazano, pri tom se pridržavajte navedenog presjeka voda i izolacijske duljine.





Održavanje

Preporučamo provođenje vidne provjere optičkog prikaza svake 2–4 godine ili nakon udara munje.

Zbrinjavanje

- Pakiranje kao kućni otpad
- Zaštitni uređaj/odvodnik kao elektronski otpad. Uzmite u obzir lokalne smjernice o odlaganju otpada.

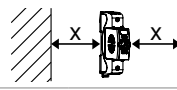
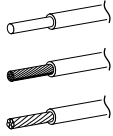
Tehnički podaci

	V50 ... 280	C50
IEC/DIN EN 61643-11	Klasa I + II / tip 1 + 2	
U_C	280 V AC	255 V AC
U_N	230 V AC ($\pm 10\%$)	
U_P	≤ 1300 V	≤ 1500 V
U_{res} @	1 kA $8/20$	700 V
	5 kA $8/20$	800 V
	7 kA $8/20$	900 V
	12,5 kA $8/20$	1000 V
I_{imp} T1	12,5 kA	50 kA
I_n T2	30 kA	50 kA
I_{max}	50 kA	80 kA
I_{SCCR}	50 kA _{eff}	
IP-kod	IP 20 (ugrađeno/built-in)	
Einbauort/ installation point	Innenraum/indoor	
Number of Ports	One-Port-SPD	
Sustav	TN-, TT	TN-, TT (NPE)
	-40 – +80 °C -40 – +176 °F	
	5 – 95 %	
Schutzpfad Protection path	L–PEN L–N L–PE N–PE	N–PE
	$x \geq 1,5$ mm (0.06 in) zu Metallteilen/Geräten to metal parts/devices	
$F1 + F2$	$F1 > 160$ A gL/gG	– (NPE)
$F1$ $F2$	$F2 \leq 160$ A gL/gG	– (NPE)
$F1 \leq 160$ A gL/gG	$F1 \leq 160$ A gL/gG	– (NPE)
	1.5–35 mm ² (AWG 16–2)	
	1.5–35 mm ² (AWG 16–2)	
	1.5–35 mm ² (AWG 16–2)	
Pribor		
	$a \leq 15.5$ mm (0.6 in)	
	3 x 16 mm ² (3 x AWG 6)	
5012 010		

RO Surge Protective Device (aparatus de protecție la supratensiune)

Nr. art.	Tip	Produs	Cale de protecție	$I_{Total} 8/20$	$I_{Total} 10/350$	I_{PE}	Schemă de conexiuni Fig. 7
5093 508	V50-0-280	descărcător* individual	–	–	–	–	–
5093 500	V50-1-280	unipolar	L–PE/N	–	–	< 600 μ A	①
5093 511	V50-3-280	tripolar	L–PE/N	120 kA	37,5 kA	< 100 μ A	③
5093 513	V50-4-280	tetrapolar	L–PE, N–PE	160 kA	50 kA	< 100 μ A	④
5093 522	V50-1+NPE-280	unipolar cu NPE	L–N, N–PE	80 kA	25 kA	< 5 μ A	⑤
5093 524	V50-2+NPE-280	bipolar cu NPE	L–N, N–PE	80 kA	37,5 kA	< 5 μ A	⑥
5093 526	V50-3+NPE-280	tripolar cu NPE	L–N, N–PE	80 kA	50 kA	< 5 μ A	⑦
5093 502	V50-1+FS-280	unipolar cu FS	L–PE/N	–	–	< 600 μ A	①
5093 516	V50-3+FS-280	tripolar cu FS	L–PE/N	120 kA	37,5 kA	< 100 μ A	③
5093 518	V50-4+FS-280	tetrapolar cu FS	L–PE, N–PE	160 kA	50 kA	< 100 μ A	④
5093 531	V50-1+NPE+FS-280	unipolar cu NPE/FS	L–N, N–PE	80 kA	25 kA	< 5 μ A	⑤
5093 533	V50-3+NPE+FS-280	tripolar cu NPE/FS	L–N, N–PE	80 kA	37,5 kA	< 5 μ A	⑦
5095 609	C50-0-255	descărcător* individual	–	–	–	–	–

*Fig. 1 ①

Descrierea produsului

Aparatus de protecție la descărcări electrice și supratensiune pentru echipotențialul sistemelor de alimentare cu energie electrică în conformitate cu VDE 0100-443 (IEC 60364-4-44) și pentru echipotențialul de protecție la trăsnet în conformitate cu VDE 0185-305 (IEC 62305). Pentru montaj pe șină omega și pentru introducere în carcasele distribuitorului. Descărcătoarele (fig. 1 ①) se cupleză individual și sunt codate pe partea din spate pentru a evita cuplarea necorespunzătoare. Includ un dispozitiv de separare termodinamic și prezintă o capacitate de descărcare de până la 50 kA (8/20) și 12,5 kA (10/350) pro pol.

În caz de eroare, afișajul optic comută de la gri la roșu (fig. 2).

Cu suport de șină omega blocabil (fig. 1 ②).

Eclatorul C50-0-255 este definit ca descărcător între nului de lucru și nului de protecție (descărcător PE).

Doar V50-...+FS..: cu modul pentru semnalizare la distanță prin contactul invertorului liber de potențial (fig. 5).

Grup de destinații

Montajul și racordul aparatului trebuie efectuate numai de către un electrician!

Indicații generale de siguranță

- Anterior efectuării lucrărilor la nivelul cablurilor de curent, decuplați sursa de alimentare cu tensiune și luați măsuri împotriva reconectării!
- Montajul nu trebuie efectuat în timpul furtunilor!
- Respectați legile și normele naționale, de exemplu VDE 0100-534 (IEC 60364-5-53)!

Montajul și instalarea

Poziția de montaj este arbitrară (de exemplu verticală sau orizontală).

Fig. 3: VDE 0100-534 (IEC 60364-5-53) indică faptul că

- la cablarea trecerilor ①, lungimea totală de conectare a + b
- la cablarea V ②, lungimea de conectare c până la max. 0,5 m.

La cablarea V, utilizați brida de fixare nr. art. 5012 010.

**Atenție! Pericol de supraîncărcare!**

Brida de fixare 5012 010 este permisă pentru o sarcină electrică maximă ≤ 50 A. Utilizați siguranța de rezervă corespunzătoare!

- Prindeți dispozitivul de protecție pe șina omega și aveți grijă ca suportul de șină omega blocabil să fie deblocat (fig. 1 ②).
- Respectați lungimea de îndepărtare a izolației și momentul de strângere (fig. 4).
- Racord conform schemei de conexiuni 7 (sisteme TN, respectiv sisteme TN-S/TT).

Demontarea

Fig. 6:

- Deblocați și scoateți descărcătorul conform indicațiilor.
- Deschideți și blocați suportul de șină omega cu o șurubelniță cu cap plat (a se vedea, de asemenea, fig. 1 ②). Scoateți dispozitivul de protecție.

Caz de eroare

Când este declanșat dispozitivul de separare integrat (de exemplu prin uzură din cauza supra-tensiunilor multiple și foarte ridicate), afișajul optic comută (fig. 2) de la verde (gri) la roșu. În acest caz, scoateți descărcătorul și introduceți unul nou (disponibil separat, V50: nr. art. 5093 508, C50: nr. art. 5095 609). La aparatele cu mai multe descărcătoare trebuie să aveți grijă ca descărcătoarele să prezinte aceeași sarcină. Vă recomandăm verificarea și înlocuirea acestora, dacă este necesar. Depuneți la deșeurilor descărcătorul înlocuit.

Semnalizare la distanță

Fig. 6 (doar V50-...+FS.):

La separare cel puțin un descărcător oprește contactul inverterului în modulul de semnalizare de la distanță de la 11/12 la 11/14. Semnalizarea de la distanță poate fi conectată ca și contact NO sau NC. Astfel, componentele de semnalizare corespunzătoare (de exemplu mesaje de eroare centrale, lumină sau semnal acustic) pot fi controlate.

- Conectați cablurile la semnalizarea la distanță conform indicațiilor, în timp ce țineți cont de secțiunea transversală a cablurilor și de lungimea de îndepărtare a izolației care au fost specificate.

Întreținerea

Vă recomandăm efectuarea unei inspecții vizuale a afișajului optic la fiecare 2-4 ani sau după descărcările electrice.

Evacuarea la deșeurii

- Ambalaj la gunoi menajer
- Dispozitiv de protecție/Descărcător la deșeurii de echipamente electronice

Respectați prevederile locale privind evacuarea la deșeurii

Date tehnice

	V50 ... 280	C50
IEC/DIN EN 61643-11	Class I+II / Tip 1 + 2	
U_C	280 V AC	255 V AC
U_N	230 V AC ($\pm 10\%$)	
U_P	≤ 1300 V	≤ 1500 V
U_{res} @	1 kA $_{8/20}$	700 V
	5 kA $_{8/20}$	800 V
	7 kA $_{8/20}$	900 V
	12,5 kA $_{8/20}$	1000 V
I_{imp} T1	12,5 kA	50 kA
I_n T2	30 kA	50 kA
I_{max}	50 kA	80 kA
I_{SCCR}	50 kA _{eff}	
Cod IP	IP 20 (integrat/built-in)	
Einbauort/ installation point	Innenraum/indoor	
Number of Ports	One-Port-SPD	
Sistem	TN-, TT	TN-, TT (NPE)
ϑ	-40 – +80 °C -40 – +176 °F	
ϕ	5 – 95 %	
Cale de protecție Protection path	L – PEN L – N L – PE N – PE	N – PE
	$x \geq 1,5$ mm (0.06 in) zu Metallteilen/Geräten to metal parts/devices	
$F1 + F2$	F1 > 160 A gL/gG F2 ≤ 160 A gL/gG	– (NPE)
$F1$ $F2$	F1 ≤ 160 A gL/gG	– (NPE)
	1.5–35 mm ² (AWG 16–2)	
	1.5–35 mm ² (AWG 16–2)	
	1.5–35 mm ² (AWG 16–2)	
Accesorii		
	a ≤ 15.5 mm (0.6 in)	
	3 x 16 mm ² (3 x AWG 6)	

BG Surge Protective Device (уред за пренапреженова защита)

Арт. №.	Тип	Продукт	Защитна верига	I _{Общо} 8/20	I _{Общо} 10/350	I _{РЕ}	Електрическа схема Фиг. 7
5093 508	V50-0-280	отделни арестори*	–	–	–	–	–
5093 500	V50-1-280	еднополюсна версия	L–PE/N	–	–	< 600 иА	①
5093 511	V50-3-280	триполюсна версия	L–PE/N	120 kA	37,5 kA	< 100 иА	③
5093 513	V50-4-280	четриполюсна версия	L–PE, N–PE	160 kA	50 kA	< 100 иА	④
5093 522	V50-1+NPE-280	еднополюсна версия с NPE	L–N, N–PE	80 kA	25 kA	< 5 иА	⑤
5093 524	V50-2+NPE-280	двуполюсна версия с NPE	L–N, N–PE	80 kA	37,5 kA	< 5 иА	⑥
5093 526	V50-3+NPE-280	триполюсна версия с NPE	L–N, N–PE	80 kA	50 kA	< 5 иА	⑦
5093 502	V50-1+FS-280	еднополюсна версия с FS	L–PE/N	–	–	< 600 иА	①
5093 516	V50-3+FS-280	триполюсна версия с FS	L–PE/N	120 kA	37,5 kA	< 100 иА	③
5093 518	V50-4+FS-280	четриполюсна версия с FS	L–PE, N–PE	160 kA	50 kA	< 100 иА	④
5093 531	V50-1+NPE+FS-280	еднополюсна версия с NPE/FS	L–N, N–PE	80 kA	25 kA	< 5 иА	⑤
5093 533	V50-3+NPE+FS-280	триполюсна версия с NPE/FS	L–N, N–PE	80 kA	37,5 kA	< 5 иА	⑦
5095 609	C50-0-255	отделни арестори*	–	–	–	–	–

*Фиг. 1 ①

Описание на продукта

Уред за защита от мълния и превишено напрежение за потенциално изравняване на системи за електрозахранване съгласно VDE 0100-443 (IEC 60364-4-44) и за мълниезащитно потенциално изравняване съгласно VDE 0185-305 (IEC 62305). За монтаж върху профилна шина и за използване в корпуси на разпределители. Аресторите (фиг. 1 ①) могат да се включват поотделно и са кодирани на гърба, за да се предотврати неправилно включване. Те включват термодинамично разделително устройство и имат капацитет за отвеждане до 50 kA (8/20) и 12,5 kA (10/350) на полюс.

В случай на неизправност оптичната индикация преминава от сиво в червено (фиг. 2).

Със захващаща скоба за профилна шина (фиг. 1 ②).

Искровата междина C50-0-255 изпълнява ролята на арестор между неутралния проводник N и защитния проводник (проводник PE).

Само V50-...+FS.: С модул за дистанционна

сигнализация чрез безпотенциален превключващ контакт (фиг. 5).

Целева група

Монтажът и свързването на уреда трябва да се извършат само от квалифициран електротехник.

Общи указания за безопасност

- Преди работите изключете напрежението от кабелите и ги обезопасете срещу непреднамерено включване!
- Не извършвайте монтаж по време на гръмотевични бури!
- Спазвайте националното законодателство и стандартите, напр. VDE 0100-534 (IEC 60364-5-53)!

Монтаж и инсталиране

Позицията на монтаж е произволна (напр. вертикално или хоризонтално).

Фиг. 3: VDE 0100-534 (IEC 60364-5-53) постановява, че

- при напречно свързване ① общата дължина на свързване a + b
- при V-образно свързване ② дължината на

свързване „с“

се препоръчва да бъде 0,5 m, но не трябва да превишава макс. 0,5 m.

При V-образно свързване използвайте съединителна клема кат. №. 5012 010.



Внимание! Опасност от претоварване!

Съединителната клема 5012 010 допуска максимално токово натоварване ≤ 50 A.
Използвайте подходящ входен предпазител!

- Захванете защитния уред на профилната шина, като внимавате захващащата скоба на профилната шина да е освободена (фиг. 1 ②).
- Спазвайте дължината на снемане на изолацията и въртящия момент на затягане (фиг. 4).
- Свързване съгласно електрическата схема 7 (TN-системи, съотв. TN-S/TT-системи).

Демонтаж

фиг. 6

- Освободете и изтеглете арестора, както е показано.
- Отворете скобата на профилната шина с плоска отвертка и я застопорете (вижте също фиг. 1 ②). Махнете уреда за защита.

Случай на неизправност

При сработване на вграденото разделително устройство (напр. вследствие на стареене от многократни и много високи пренапрежения) оптичната индикация преминава от зелено (сиво) в червено (фиг. 2). В този случай махнете арестора и поставете нов арестор (получава се отделно, V50: кат. № 5093 508, C50: кат. № 5095 609). При уреди с повече арестори може да се предположи, че другите арестори са били подложени на същото натоварване. Ние препоръчваме извършване на проверка и при необходимост смяна на същите. Изхвърлете като отпадък сменените арестори.

Дистанционна сигнализация

Фиг. 6 (само V50-...+FS.):

При разделянето на най-малко един арестор превключващият контакт в модула за дистанционна сигнализация превключва от 11/12 към 11/14. Дистанционната сигнализация може да бъде изпълнена по схема с ВО или ВЗ контакт. Чрез нея могат да се управляват подходящи сигнализиращи компоненти (напр. централизирани съобщения за неизправности, светлинен или звуков сигнал).

- Свържете проводниците на дистанционната сигнализация по показания начин, като съблюдавате посочените сечение на проводника и дължина на снемане на изолацията.







Техническо обслужване

Препоръчваме ви да извършвате визуална проверка на оптичната индикация на всеки 2–4 години или след удар от мълния.

Изхвърляне като отпадък

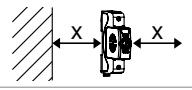
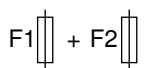
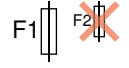
- Опаковката – като домакински отпадък
 - Уредът за защита/аресторът – като електронни отпадъци.
- Съблюдавайте местните разпоредби за изхвърляне на отпадъци.

Технически данни

	V50 ... 280	C50
IEC/DIN EN 61643-11	Клас I + II / Тип 1 + 2	
U_C	280 V AC	255 V AC
U_N	230 V AC ($\pm 10\%$)	
U_P	≤ 1300 V	≤ 1500 V
U_{res} @	1 kA $_{8/20}$	700 V
	5 kA $_{8/20}$	800 V
	7 kA $_{8/20}$	900 V
	12,5 kA $_{8/20}$	1000 V
I_{imp} T1	12,5 kA	50 kA
I_n T2	30 kA	50 kA
I_{max}	50 kA	80 kA
I_{SCCR}	50 kA _{eff}	
IP-код	IP 20 (вграден/built-in)	
Einbauort/ installation point	Innenraum/indoor	
Брой портове	Един порт-SPD	
Система	TN-, TT	TN-, TT (NPE)
ϑ 	-40 – +80 °C -40 – +176 °F	
Φ 	5 – 95 %	
Защитна верига Защитен контур	L–PEN L–N L–PE N–PE	N–PE
	$x \geq 1,5$ mm (0.06 in) zu Metallteilen/Geräten to metal parts/devices	
	F1 > 160 A gL/gG F2 ≤ 160 A gL/gG	– (NPE)
	F1 ≤ 160 A gL/gG	– (NPE)
	1.5–35 mm ² (AWG 16–2) 1.5–35 mm ² (AWG 16–2) 1.5–35 mm ² (AWG 16–2)	
Принадлежности		
	$a \leq 15.5$ mm (0.6 in)	
 5012 010	3 x 16 mm ² (3 x AWG 6)	

TR Surge Protective Device (Aşırı gerilimden koruma cihazı)

Ürün No.	Tip	Ürün	Koruma yolu	$I_{\text{Toplam 8/20}}$	$I_{\text{Toplam 10/350}}$	I_{PE}	Devre şeması Resim 7
5093 508	V50-0-280	Tekli deşarj düzeneği*	–	–	–	–	–
5093 500	V50-1-280	Tek kutuplu	L–PE/N	–	–	< 600 µA	①
5093 511	V50-3-280	Üç kutuplu	L–PE/N	120 kA	37,5 kA	< 100 µA	③
5093 513	V50-4-280	Dört kutuplu	L–PE, N–PE	160 kA	50 kA	< 100 µA	④
5093 522	V50-1+NPE-280	NPE ile tek kutuplu	L–N, N–PE	80 kA	25 kA	< 5 µA	⑤
5093 524	V50-2+NPE-280	NPE ile iki kutuplu	L–N, N–PE	80 kA	37,5 kA	< 5 µA	⑥
5093 526	V50-3+NPE-280	NPE ile üç kutuplu	L–N, N–PE	80 kA	50 kA	< 5 µA	⑦
5093 502	V50-1+FS-280	FS ile tek kutuplu	L–PE/N	–	–	< 600 µA	①
5093 516	V50-3+FS-280	FS ile üç kutuplu	L–PE/N	120 kA	37,5 kA	< 100 µA	③
5093 518	V50-4+FS-280	FS ile dört kutuplu	L–PE, N–PE	160 kA	50 kA	< 100 µA	④
5093 531	V50-1+NPE+FS-280	NPE/FS ile tek kutuplu	L–N, N–PE	80 kA	25 kA	< 5 µA	⑤
5093 533	V50-3+NPE+FS-280	NPE/FS ile üç kutuplu	L–N, N–PE	80 kA	37,5 kA	< 5 µA	⑦
5095 609	C50-0-255	Tekli deşarj düzeneği*	–	–	–	–	–

*Resim 1 ①

Ürün açıklaması

VDE 0100-443 (IEC 60364-4-44) standardına uygun akım besleme sistemlerinde potansiyel dengelemesi ve VDE 0185-305 (IEC 62305) standardına uygun yıldırımdan korunma potansiyel dengelemesi için yıldırımdan korunma ve aşırı gerilim koruma cihazı. C profil taşıma rayına monte edilir veya dağıtım kasalarına yerleştirilir. Deşarj düzenekleri (Resim 1 ①) tekli olarak takılabilir ve yanlış yere takılmalarının önlenmesi için arka tarafında kodlanmıştır. Deşarj düzenekleri, termik-dinamik ayırma düzeneği içerir ve ayrıca her bir kutupta 50 kA'ya (8/20) ve 12,5 kA'ya (10/350) kadar deşarj kapasitesine sahiptir.

Hata durumunda optik göstergedeki gri renk kırmızı olur (Resim 2).

C profil taşıma rayı tutuculu (Resim 1 ②).

Eklatör C50-0-255, N nötr iletken ile toprak iletkeni (PE iletkeni) arasında deşarj düzeneği olarak kullanılır.

Sadece V50-...+FS..: Potansiyelsiz değiştirici kontak ile uzaktan uyarı için modüllü (Resim 5).

Hedef grubu

Cihaz, sadece elektrik uzmanı tarafından monte edilebilir ve bağlanabilir.

Genel güvenlik talimatları

- Akım hatları ile ilgili çalışmalara başlamadan önce hatları gerilimsiz duruma getirin ve tekrar etkinleşmelerini engellemek için gerekli önlemleri alın!
- Montaj uygulamalarını kötü hava koşullarında yapmayın!
- Ulusal yasaları ve standartları dikkate alın, örn. VDE 0100-534 (IEC 60364-5-53)!

Montaj ve kurulum

Cihaz istenen her türlü pozisyonda monte edilebilir (örneğin dikey veya yatay).

Resim 3: VDE 0100-534 (IEC 60364-5-53),

– paralel kablolamada ① a + b toplam bağlantı uzunluğunun

– V tipi kablolamada ② c bağlantısı uzunluğunun

0,5 m'yi aşmamasını öngörmektedir.

V tipi kablolamada 5012 010 ürün numaralı bağlantı terminalini kullanın.

**Dikkat! Aşırı yük tehlikesi!**

Bağlantı terminali 5012 010, maks. ≤ 50 A akım yükü için kullanılabilir.

Uygun sigorta kullanın!

- Koruma cihazını C profil taşıma rayına sıkıştı-
rın ve aynı anda kilitlenebilir C profil taşıma ra-
yı tutucusunun kilitlemesine dikkat edin (Re-
sim 1 ②).
- İzolasyon kılıfını sıyırma uzunluğuna ve sıkma
torkuna uyun (Resim 4).
- Bağlantı, devre şeması 7 (TN sistemleri veya
TN-S/TT sistemleri) uyarınca yapılmalıdır.

Sökülmesi

Resim 6:

- Deşarj düzeneğinin kilidini resimde gösterilen
şekilde açın ve deşarj düzeneğini çekip çıkar-
rın.
- C profil taşıma rayı tutucusunu ince tornavida
ile açın ve kilitleyin (ayrıca bkz. Resim 1 ②).
Koruma cihazını çıkarın.

Hata durumu

Entegre ayırma düzeneği devreye girdiğinde (ör-
neğin çok sayıda ve çok yüksek aşırı gerilimler
sonucunda eskime nedeniyle), optik gösterge
(Resim 2) yeşil (gri) renkten kırmızı renge geçer.
Bu durumda deşarj düzeneğini çıkarın ve yeni bir
deşarj düzeneği takın (ayrı olarak temin edilebilir,
V50: ürün numarası 5093 508, C50: ürün num-
arası 5095 609). Çok sayıda deşarj düzeneğine
sahip cihazlarda, diğer deşarj düzeneklerinin de
aynı yüklenmeye maruz kaldığı varsayılmalıdır.
Bundan dolayı bu düzenekleri kontrol etmenizi ve
gerektiğinde değiştirmenizi öneriyoruz. Çıkarılan
deşarj düzeneğini imha edin.

Uzaktan uyarı

Resim 6 (sadece V50-...+FS.):

En az bir deşarj düzeneğinin bağlantısı kesildi-
ğinde, uzaktan uyarı modülündeki değiştirici kon-
tağı 11/12'den 11/14'e değiştirir. Uzaktan uyarı
NO veya NC kontağı olarak bağlanmış olabilir.
Böylece uygun uyarı bileşenleri (örneğin merkezi
hata mesajları, ışık veya sesli sinyal) kontrol edi-
lebilir.

- Uzaktan uyarı tertibatına giden kabloları gös-
terilen şekilde bağlayın ve bu sırada öngörülen
kablo kesitine ve izolasyon kılıfını sıyırma u-
zunluğuna uyun.

Bakım

Her 2-4 yılda bir veya yıldırım çarpmalarından
sonra optik göstergelerin gözle kontrol edilmesini
öneriyoruz.

İmha

- Ambalaj evsel çöpler ile imha edilir
- Koruma cihazı/deşarj düzeneği elektronik atık
şeklinde imha edilir.

Yerel atık imha yönetmeliklerini dikkate alın.

Teknik veriler

	V50 ... 280	C50	
IEC/DIN EN 61643-11	Class I+II / Tip 1 + 2		
U_C	280 V AC	255 V AC	
U_N	230 V AC ($\pm 10\%$)		
U_P	≤ 1300 V	≤ 1500 V	
U_{res} @	1 kA _{8/20}	700 V	–
	5 kA _{8/20}	800 V	–
	7 kA _{8/20}	900 V	–
	12,5 kA _{8/20}	1000 V	–
I_{imp} T1	12,5 kA	50 kA	
I_n T2	30 kA	50 kA	
I_{max}	50 kA	80 kA	
I_{SCCR}	50 kA _{eff}		
IP kodu	IP 20 (monte edilmiş//built-in)		
Einbauort/ installation point	Innenraum/indoor		
Port sayısı	One-Port-SPD		
System	TN-, TT	TN-, TT (NPE)	
θ	-40 – +80 °C -40 – +176 °F		
ϕ	5 – 95 %		
Koruma yolu Protection path	L–PEN L–N L–PE N–PE	N–PE	
	$x \geq 1,5$ mm (0.06 in) zu Metallteilen/Geräten to metal parts/devices		
$F1$ + $F2$	$F1 > 160$ A gL/gG $F2 \leq 160$ A gL/gG	– (NPE)	
$F1$ $F2$	$F1 \leq 160$ A gL/gG	– (NPE)	
	1.5–35 mm ² (AWG 16–2) 1.5–35 mm ² (AWG 16–2) 1.5–35 mm ² (AWG 16–2)		
Aksesuarlar			
	$a \leq 15.5$ mm (0.6 in)		
	3 x 16 mm ² (3 x AWG 6)		

中文 Surge Protective Device (浪涌保护器)

货号	型号	产品	保护路径	I _{Total} 8/20	I _{Total} 10/350	I _{PE}	接线图 图片 7
5093 508	V50-0-280	个别放电器*	-	-	-	-	-
5093 500	V50-1-280	1 极	L-PE/N	-	-	< 600 μA	①
5093 511	V50-3-280	3 极	L-PE/N	120 kA	37,5 kA	< 100 μA	③
5093 513	V50-4-280	4 极	L-PE, N-PE	160 kA	50 kA	< 100 μA	④
5093 522	V50-1+NPE-280	1 极, 带 NPE	L-N, N-PE	80 kA	25 kA	< 5 μA	⑤
5093 524	V50-2+NPE-280	两极, 带 NPE	L-N, N-PE	80 kA	37,5 kA	< 5 μA	⑥
5093 526	V50-3+NPE-280	3 极, 带 NPE	L-N, N-PE	80 kA	50 kA	< 5 μA	⑦
5093 502	V50-1+FS-280	1 极, 带 FS	L-PE/N	-	-	< 600 μA	①
5093 516	V50-3+FS-280	3 极, 带 FS	L-PE/N	120 kA	37,5 kA	< 100 μA	③
5093 518	V50-4+FS-280	4 极, 带 FS	L-PE, N-PE	160 kA	50 kA	< 100 μA	④
5093 531	V50-1+NPE+FS-280	1 极, 带 NPE/FS	L-N, N-PE	80 kA	25 kA	< 5 μA	⑤
5093 533	V50-3+NPE+FS-280	3 极, 带 NPE/FS	L-N, N-PE	80 kA	37,5 kA	< 5 μA	⑦
5095 609	C50-0-255	个别放电器*	-	-	-	-	-

*图片 1 ①

产品说明

用于等电位连接供电系统的闪电电流和浪涌电压保护装置，符合 VDE 0100-443 (IEC 60364-4-44) 标准；以及用于避雷电位平衡的闪电电流和浪涌电压保护装置，符合 VDE 0185-305 (IEC 62305) 标准。用于在帽型轨道上安装以及在配电器外壳内使用。放电器（图 1）可以单独插接，背面有编码可防止错误插接。放电器带有一个热动态断路装置，并且每个极配备一个最多为 50 kA (8/20) 和 12.5 kA (10/350) 的放电容量。

在故障状况下光学显示从灰色跳为红色（图 2）。带可停止的帽型轨道支架（图 1 ②）。

无线通道 C50-0-255 被指定为零线 (N) 和地线 (PE 导线) 之间的放电器。

只 V50-...+FS..: 带通过零电势转换器触点发送远程信令的模块（图 5）。

目标群

只能由电工安装和连接设备。

一般安全说明

- 在通过电源线作业之前，必须确定没有电压并防止重新接通！
- 打雷时，禁止安装！
- 遵守本国和本地区的法律和标准，例如 VDE 0100-534 (IEC 60364-5-53)！

装配和安装

安装位置任选（例如垂直或水平）。

图 3: VDE 0100-534 (IEC 60364-5-53) 规定

- 采用随机布线时 ① 连接总长为 a + b
 - 采用 V 布线时 ② 连接长度为 c
- 最好是 0.5 m，但最长不得超过 0.5 m。

采用 V 布线时，使用货号为 5012 010 的接线端子。



注意！过载危险！

接线端子 5012 010 允许用于 ≤ 50 A 的电流负载。

使用合适的保险丝！

- 夹紧帽型轨道上的保护装置，此时注意解锁可停止帽型轨道支架（图 1 ②）。
- 注意剥线长度和拧紧扭矩（图 4）。
- 根据电路图 7 (TN 系统) 或 TN-S/TT 系统) 连接。

拆卸

图 6:

- 如图所示解锁并拔下放电器。
- 用平头螺丝刀打开和卡入帽型轨道支架（另见图 1 (2)）。取下保护装置。

故障状况

如果触发内置断路装置（例如由于多次过压和过压超高造成老化而导致），光学显示（图 2）从灰色切换到红色。在这种情况下，取出放电器并更换一个新的放电器（单独购买，V50 货号为 5093 508，C50 货号为 5095 609）。当设备配备多个放电器时，必须确定其他放电器承载相同的负荷。我们建议对其进行检查，必要时进行更换。妥善处置换下的放电器。

遥信装置

图 6（仅限 V50-..+FS..）：

如果至少有一个放电器断开，将远程信令模块中的转换器触点从 11/12 切换至 11/14。远程信令可作为 NO 或 NC 触点接通。由此可控制合适的信令元件（例如中央故障消息、光或声音信号）。

- 如图所示连接远程信令导线，此时注意指定导线截面和剥线长度。

保养

我们建议每 2-4 年或在每次雷击之后对光学显示进行一次目检。

处置

- 包装归入生活垃圾
 - 保护装置/放电器归入电子垃圾。
- 遵守当地垃圾处理法规。

技术参数

	V50 ... 280	C50
IEC/DIN EN 61643-11	I+II 级/1+2 类	
U _C	280 V AC	255 V AC
U _N	230 V AC (± 10 %)	
U _P	≤ 1300 V	≤ 1500 V
U _{res} @	1 kA ^{8/20}	700 V
	5 kA ^{8/20}	800 V
	7 kA ^{8/20}	900 V
	12,5 kA ^{8/20}	1000 V
I _{imp} T1	12,5 kA	50 kA
I _n T2	30 kA	50 kA
I _{max}	50 kA	80 kA
I _{SCCR}	50 kA _{eff}	
IP 代码	IP 20(内置/built-in)	
Einbauort/ installation point	Innenraum/indoor	
端口编号	单端口防雷器	
系统	TN-, TT	TN-, TT (NPE)
θ	-40 – +80 °C	
	-40 – +176 °F	
φ	5 – 95 %	
保护路径 Protection path	L-PEN L-N L-PE N-PE	N-PE
	x ≥ 1,5 mm (0.06 in) to metal parts/devices	
F1 + F2	F1 > 160 A gL/gG F2 ≤ 160 A gL/gG	– (NPE)
F1 F2	F1 ≤ 160 A gL/gG	– (NPE)
	1.5–35 mm ² (AWG 16–2)	
	1.5–35 mm ² (AWG 16–2)	
	1.5–35 mm ² (AWG 16–2)	
附件		
	a ≤ 15.5 mm (0.6 in)	
	3 x 16 mm ² (3 x AWG 6)	

OBO Bettermann GmbH & Co. KG

Postfach 1120
58694 Menden
Germany

Kundenservice Deutschland

Tel.: +49 23 71 78 99 -20 00
Fax: +49 23 71 78 99 -25 00

www.obo-bettermann.com

Building Connections